

# Moduli Temporizzati



Macchine della  
ceramica



Macchine per la  
lavorazione della  
carta



Macchine  
tipografiche



Macchine per  
imballaggio



Macchine per la  
lavorazione del  
legno



Macchine per la  
lavorazione del  
latte



Macchine tessili



SERIE  
86



**Modulo temporizzatore utilizzabile con relè e zoccolo**

**86.00 - Modulo temporizzatore multifunzione e multitempensione**

**86.30 - Modulo temporizzatore bifunzione e multitempensione**

- Modulo temporizzatore per zoccoli serie 90, 92, 96 per tipo 86.00 e 90, 92, 94, 95, 96 e 97 per tipo 86.30
- Ampio campo di alimentazione: 12...240 V AC/DC (86.00)  
12...24 V AC/DC o 230...240 V AC (86.30)
- Indicatore LED
- Versioni ATEX disponibili

**86.00**



- Scala tempi da 0.05 s a 100 h
- Multifunzione
- Innesto su zoccoli tipo 90.02, 90.03, 92.03 e 96.04

**86.30**



- Scala tempi da 0.05 s a 100 h
- Bifunzione
- Innesto su zoccoli tipo 90.02, 90.03, 92.03, 94.P3, 94.P4, 94.02, 94.03, 94.04, 95.P3, 95.P5, 95.03, 95.05, 96.02, 96.04, 97.P1, 97.P2, 97.01 e 97.02

- AI:** Ritardo all'inserzione  
**DI:** Intervallo  
**SW:** Intermittenza simmetrica inizio ON  
**BE:** Ritardo alla disinserzione con segnale di comando  
**CE:** Ritardo all'inserzione e alla disinserzione con segnale di comando  
**DE:** Intervallo istantaneo con il segnale di comando  
**EE:** Intervallo al rilascio del segnale di comando  
**FE:** Doppio intervallo, istantaneo al comando e al rilascio del comando

- AI:** Ritardo all'inserzione  
**DI:** Intervallo

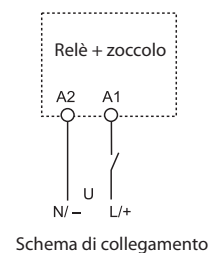
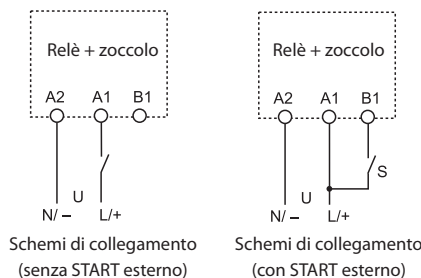

\* Per le versioni ATEX fare riferimento alla tabella "Altri dati" di pagina 4  
 Per i disegni d'ingombro vedere pagina 5

**Caratteristiche dei contatti\***

Configurazione contatti

Corrente nominale/Max corrente istantanea	A
Tensione nominale/Max tensione commutabile	V AC
Carico nominale in AC1	VA
Carico nominale in AC15 (230 V AC)	VA
Portata motore monofase (230 V AC)	kW
Potere di rottura in DC1: 24/110/220 V	A
Carico minimo commutabile	mW (V/mA)

Materiale contatti standard

**Caratteristiche dell'alimentazione\***

Tensione di alimentazione nominale (U <sub>N</sub> )	V AC (50/60 Hz)	12...240
	V DC	12...240
Potenza nominale AC/DC	W	1.2
Campo di funzionamento	V AC (50/60 Hz)	10.2...265
	DC	10.2...265

Vedere relè serie 56, 60 e 62  
 Nota: non usare con relè 62.3x.x012.x300 e 62.3x.x012.x600

Vedere relè serie 40, 46, 55, 56, 60 e 62

**Caratteristiche generali**

Regolazione temporizzazione		(0.05...1)s, (0.5...10)s, (5...100)s, (0.5...10)min, (5...100)min, (0.5...10)h, (5...100)h		
Ripetibilità	%	± 1	± 1	± 1
Tempo di riassetto	ms	≤ 50	≤ 50	≤ 50
Durata minimo impulso di comando	ms	50	—	—
Precisione di regolazione - fondo scala	%	± 5	± 5	± 5
Durata elettrica carico nominale in AC1	cicli	Vedere relè serie 56, 60 e 62	Vedere relè serie 40, 46, 55, 56, 60 e 62	Vedere relè serie 40, 46, 55, 56, 60 e 62
Temperatura ambiente	°C	-20...+50	-20...+50	-20...+50
Categoria di protezione		IP 20	IP 20	IP 20

**Omologazioni** (a seconda dei tipi)

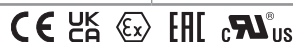

## Codificazione

Esempio: serie 86, modulo temporizzatore multifunzione, alimentazione (12...240)V AC/DC.

8 6 . 0 0 . 0 . 2 4 0 . 0 0 0 0

**Serie** \_\_\_\_\_  
**Tipo** \_\_\_\_\_  
 0 = Multifunzione (AI, DI, SW, BE, CE, DE, EE, FE)  
 3 = Bifunzione (AI, DI)  
**Numero contatti** \_\_\_\_\_  
 Vedere Serie 40, 46, 55, 56, 60 e 62  
 Scegliere il numero di contatti in funzione della  
 combinazione relè/zoccolo,  
 secondo la tabella sotto riportata

**Tensione di alimentazione**  
 024 = (12...24)V AC/DC (solo 86.30)  
 120 = (110...125)V AC (solo 86.30)  
 240 = (12...240)V AC/DC (solo 86.00)  
 240 = (12...48) V AC/DC  
 (solo 86.00.0.240.0073)  
 240 = (230...240)V AC (solo 86.30)  
**Tipo di alimentazione**  
 0 = AC (50/60 Hz)/DC  
 8 = AC (50/60 Hz)

## Combinazioni

Numero di contatti	Tipo di relè	Tipo di zoccolo	Modulo temporizzatore
1	40.31	95.P3/95.03	86.30
1	40.51/61	95.P5/95.05	86.30
1	46.61	97.P1/97.01	86.30
2	40.52/40.62	95.P5/95.05	86.30
2	46.52	97.P2/97.02	86.30
2	55.32	94.P4/94.02	86.30
2	56.32	96.02	86.30
2	60.12	90.02	86.00/86.30
2	62.32	92.03	86.00/86.30
3	55.33	94.P3/94.03	86.30
3	60.13	90.03	86.00/86.30
3	62.33	92.03	86.00/86.30
4	55.34	94.P4/94.04	86.30
4	56.34	96.04	86.00/86.30

## Altri dati versione Timer ATEX

Codice disponibile	Tensione di alimentazione nominale	Range di funzionamento	Temperatura di utilizzo
86.00.0.240.0073	12-48 V AC/DC	10.2...60 V AC/DC	-20...+50°C
86.30.0.024.0073	12-24 V AC/DC	9.6...33.6 V AC/DC	-20...+50°C

## Marcatura - Versione - ATEX, II 3G Ex ec IIC Gc

<b>MARCATURA</b>	
	Marcatura per le protezioni contro le esplosioni
<b>II</b>	Componente per impianti di superficie (diversi dalle miniere)
<b>3</b>	Categoria 3: livello di protezione normale
<b>GAS</b>	<b>G</b> Atmosfera esplosiva per la presenza di gas vapori o nebbie infiammabili
	<b>Ex ec</b> Sicurezza aumentata
	<b>IIC</b> Gruppo del Gas
	<b>Gc</b> Equipment Protection Level
-20 °C ≤ Ta ≤ +50 °C Intervallo di temperatura ambiente	
<b>EPTI 17 ATEX 0264 U</b> EPTI: identificativo dell'organismo notificato che rilascia il certificato di tipo 17: anno di rilascio del certificato 0264: numero del certificato di tipo	
<b>U: componente Ex</b>	



## Caratteristiche generali

Caratteristiche EMC				
Tipo di prova		Norma di riferimento	86.00	86.30
Scariche elettrostatiche	a contatto	EN 61000-4-2	4 kV	n.a.
	in aria	EN 61000-4-2	8 kV	8 kV
Campo elettromagnetico a radiofrequenza (80 ÷ 1000 MHz)		EN 61000-4-3	10 V/m	10 V/m
Transitori veloci (burst) (5-50 ns, 5 kHz) sui terminali di alimentazione		EN 61000-4-4	4 kV	2 kV
Impulsi di tensione (1.2/50 µs) sui terminali di alimentazione	modo comune	EN 61000-4-5	4 kV	2 kV
	modo differenziale	EN 61000-4-5	4 kV	1 kV
Disturbi a radiofrequenza di modo comune (0.15 ÷ 80 MHz) sui terminali di alimentazione		EN 61000-4-6	10 V	10 V
Emissioni condotte e irradiate		EN 55022	classe B	classe B
Altri dati		86.00	86.30	
Assorbimento sul controllo esterno (B1)		mA	1	—
Potenza dissipata nell'ambiente	a vuoto	W	0.1 (12 V) - 1 (230 V)	0.2
	a carico nominale		Vedere relè serie 56, 60 e 62	Vedere relè serie 40, 46, 55, 56, 60, 62

## Scale tempi



NOTA: scale tempi e funzioni devono essere impostate prima di alimentare il temporizzatore. Il tempo minimo di 0.05 s è garantito con le funzioni con Start esterno.

Nell'impostazione di tempi molto brevi può essere necessario tener conto del tempo d'intervento del relè utilizzato.

## Disegni d'ingombro

Tipo 86.00

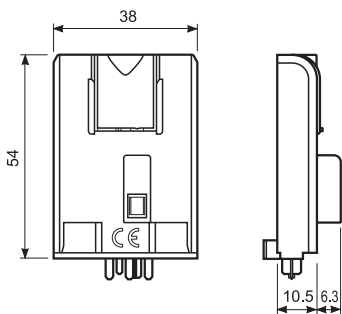

Tipo 86.30

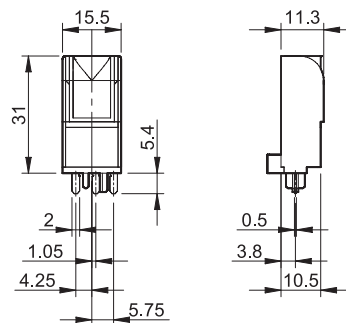

## Funzioni

U = Alimentazione

S = Start esterno

= Contatto NO del relè

LED Tipo 86.00	LED Tipo 86.30	Alimentazione	Posizione contatti NO
		Non presente	Aperto
		Presente	Aperto
		Presente	Aperto (Temporizzazione in corso)
		Presente	Chiuso

Senza Start esterno = Start tramite contatto sull'alimentazione (A1).

Con Start esterno = Start tramite contatto sul morsetto di controllo (B1).

### Schemi di collegamento Tipo 86.00

Senza START esterno

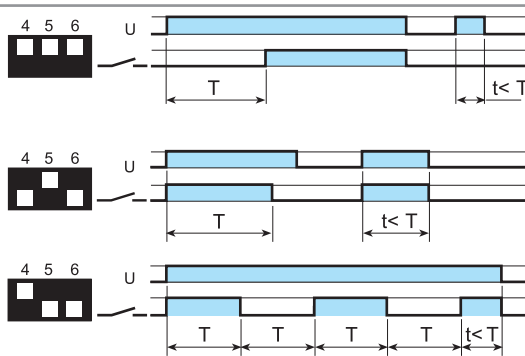
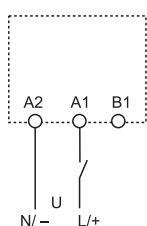

**(AI) Ritardo all'inserzione.**

Applicare tensione al timer. L'eccitazione del relè avviene dopo che è trascorso il tempo impostato. Il relè si diseccita soltanto quando viene tolta la tensione al timer.

**(DI) Intervallo.**

Applicare tensione al timer. L'eccitazione del relè avviene immediatamente. Trascorso il tempo impostato il relè si diseccita.

**(SW) Intermittenza simmetrica inizio ON.**

Applicare tensione al timer. Il relè inizia a ciclare tra ON (relè eccitato) e OFF (relè diseccitato) con tempi di ON e OFF uguali tra loro e pari al valore impostato.

Con START esterno

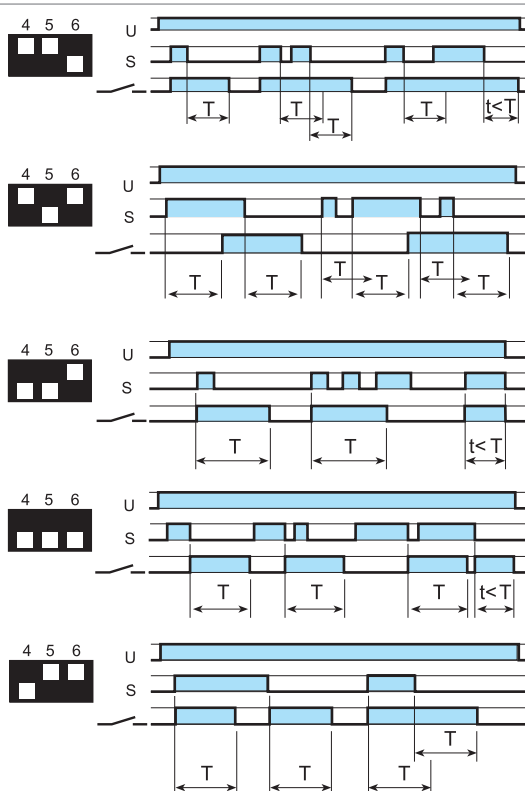
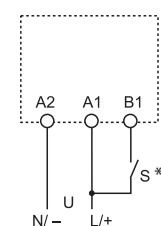

**(BE) Ritardo alla disinserzione con segnale di comando.**

Il relè si eccita alla chiusura del contatto di START. Si diseccita quando, dopo il rilascio dello START, è trascorso il tempo impostato.

**(CE) Ritardo all'inserzione e alla disinserzione con segnale di comando.**

Il relè si eccita alla chiusura del contatto di START dopo che è trascorso il tempo impostato, mantenendo l'eccitazione. All'apertura del contatto di START il relè si diseccita dopo che è trascorso il tempo impostato.

**(DE) Intervallo istantaneo con il segnale di comando.**

Il relè si eccita alla chiusura del contatto di START. Si diseccita dopo che è trascorso il tempo impostato.

**(EE) Intervallo al rilascio del segnale di comando.**

Il relè si eccita al rilascio del contatto di START. Si diseccita dopo che è trascorso il tempo impostato.

**(FE) Doppio intervallo, istantaneo al comando e al rilascio del comando.**

Il relè si eccita sia alla chiusura che all'apertura del contatto di START. Si diseccita dopo che è trascorso il tempo impostato.

\* Con alimentazione DC, lo Start esterno (B1) va collegato al polo positivo (secondo (EN 60204-1)). Il comando esterno S deve essere utilizzato esclusivamente per il controllo del segnale sul terminale B1. (Non collegare altri carichi a questo comando).

### Schemi di collegamento Tipo 86.30

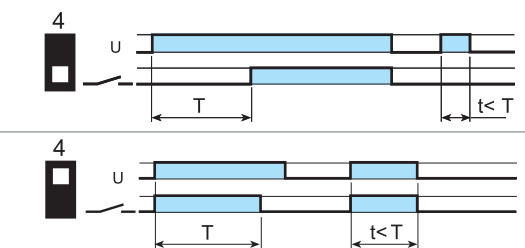
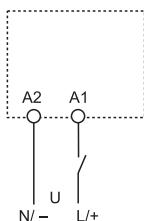

**(AI) Ritardo all'inserzione.**

Applicare tensione al timer. L'eccitazione del relè avviene dopo che è trascorso il tempo impostato. Il relè si diseccita soltanto quando viene tolta la tensione al timer.

**(DI) Intervallo.**

Applicare tensione al timer. L'eccitazione del relè avviene immediatamente. Trascorso il tempo impostato il relè si diseccita.



90.03

Omologazioni  
(a seconda dei tipi):



<b>Zoccolo con morsetti a bussola</b> montaggio a pannello o su barra 35 mm (EN 60715)	<b>90.02</b> <b>Blu</b>	<b>90.02.0</b> <b>Nero</b>	<b>90.03</b> <b>Blu</b>	<b>90.03.0</b> <b>Nero</b>
Tipo di relè	60.12		60.13	
<b>Accessori</b>				
Ponticello metallico di ritenuta	090.33			
Pettine a 6 poli	090.06			
Targhetta d'identificazione	090.00.2			
Moduli temporizzatori	86.00, 86.30			
<b>Caratteristiche generali</b>				
Terminale A1 sdoppiato (per collegamento dello start facilitato)	—			
Valori nominali	10 A - 250 V			
Rigidità dielettrica	2 kV AC			
Grado di protezione	IP 20			
Temperatura ambiente	°C -40...+70			
Coppia di serraggio	Nm 0,6			
Lunghezza di spelatura del cavo	mm 10			
Capacità di connessione dei morsetti per zoccoli 90.02 e 90.03	filo rigido		filo flessibile	
	mm <sup>2</sup>	1 x 6 / 2 x 2,5	1 x 4 / 2 x 2,5	
	AWG	1 x 10 / 2 x 14	1 x 12 / 2 x 14	

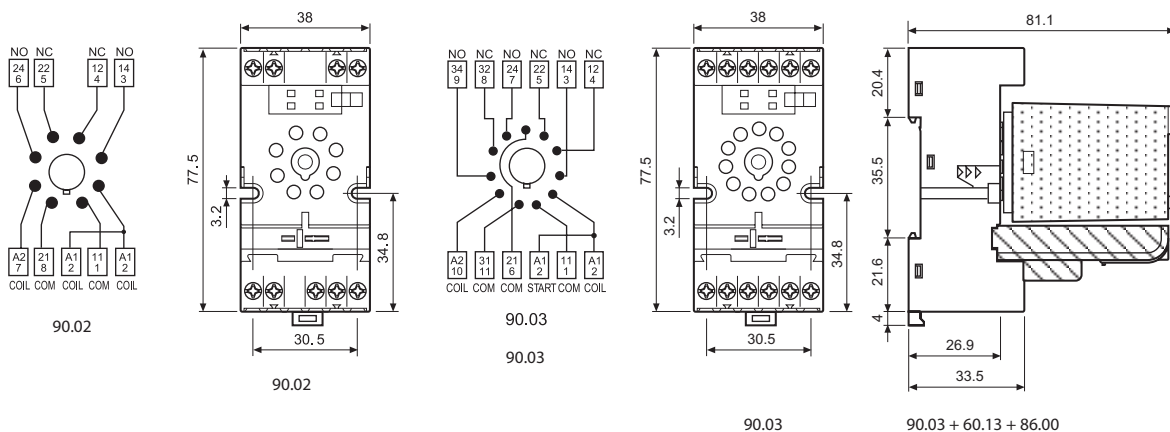

<b>Pettine a 6 poli per zoccoli 90.02 e 90.03</b>	<b>090.06</b>
Valori nominali	10 A - 250 V



090.06

Omologazioni  
(a seconda dei tipi):

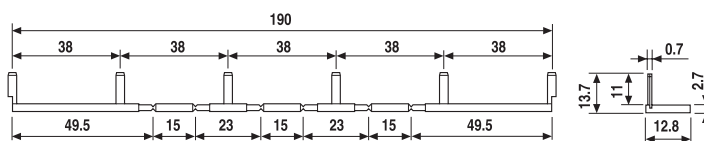



**92.03**  
Omologazioni  
(a seconda dei tipi):



<b>Zoccolo con morsetti a bussola</b> montaggio a pannello o su barra 35 mm (EN 60715)	<b>92.03</b> <b>Blu</b>	<b>92.03.0</b> <b>Nero</b>
Tipo di relè	62.32, 62.33	
<b>Accessori</b>		
Ponticello metallico di ritenuta (fornito con zoccolo - codice di confezionamento SMA)	092.71	
Targhetta d'identificazione	092.00.2	
Moduli temporizzatori	86.00, 86.30	
<b>Caratteristiche generali</b>		
Valori nominali	16 A - 250 V	
Rigidità dielettrica	6 kV (1.2/50 µs) tra bobina e contatti	
Grado di protezione	IP 20	
Temperatura ambiente	°C -40...+70 (vedere diagramma L92)	
Coppia di serraggio	Nm	0.8
Lunghezza di spelatura del cavo	mm	10
Capacità di connessione dei morsetti per zoccolo 92.03	filo rigido	filo flessibile
	mm <sup>2</sup>	1 x 10 / 2 x 4
	AWG	1 x 8 / 2 x 12

**L 92 - Corrente nominale in funzione della temperatura ambiente**

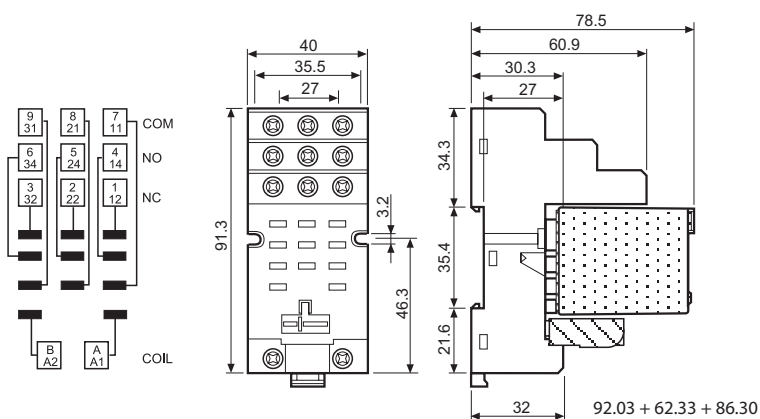
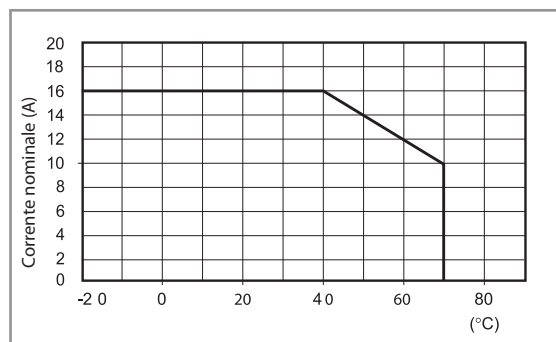



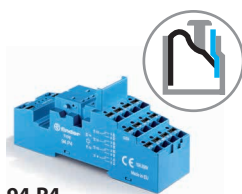

94.P4

Omologazioni  
(a seconda dei tipi):

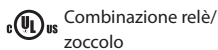

094.91.3

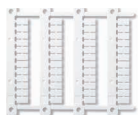

060.48

<b>Zoccolo con morsetti Push-in</b> montaggio a pannello o su barra 35 mm (EN 60715)	<b>94.P3</b> <b>Blu</b>	<b>94.P4</b> <b>Blu</b>
Tipo di relè	55.33	55.32, 55.34
<b>Accessori</b>		
Ponticello metallico di ritenuta		094.71
Ponticello plastico di ritenuta e sgancio (fornito con zoccolo - codice di confezionamento SPA)		094.91.3
Pettine a 6 poli		094.56
Targhetta d'identificazione		094.00.4
Pettine a 2 poli		094.52.1
Pettine a 2 poli		097.52
Porta targhette di identificazione		097.00
Moduli temporizzatori (vedere tabella fondo pagina)		86.30
Cartella tessere per ponticello plastico di ritenuta e sgancio 094.91.3 e porta targhette tipo 097.00, 48 tessere, 6 x 12 mm per stampanti a trasferimento termico CEMBRE		060.48
<b>Caratteristiche generali</b>		
Valori nominali	10 A - 250 V	
Rigidità dielettrica	2 kV AC	
Grado di protezione	IP 20	
Temperatura ambiente	°C -40...+70	
Lunghezza di spelatura del cavo	mm 8	
Capacità minima di connessione dei morsetti per zoccoli 94.P3 e 94.P4	filo rigido	filo flessibile
	mm <sup>2</sup> 0.5	0.5
Capacità massima di connessione dei morsetti per zoccoli 94.P3 e 94.P4	AWG 21	21
	filo rigido	filo flessibile
mm <sup>2</sup> 2 x 1.5 / 1 x 2.5	2 x 1.5 / 1 x 2.5	
AWG 2 x 18 / 1 x 14	2 x 18 / 1 x 14	

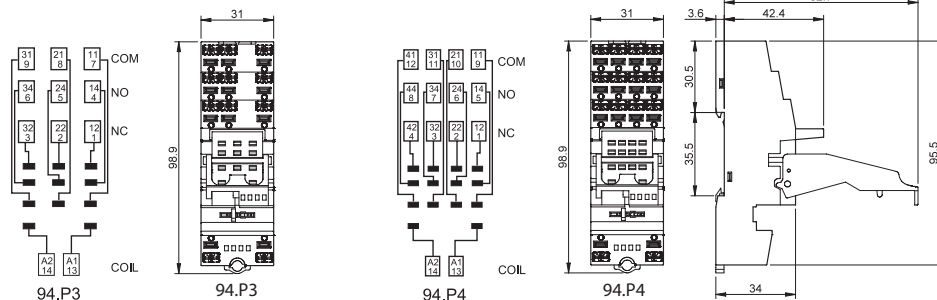

094.56



<b>Pettine a 6 poli per zoccoli 94.P3 e 94.P4</b>	094.56 (blu)
Valori nominali	10 A - 250 V

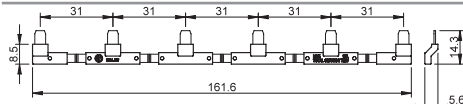

094.52.1

<b>Pettine a 2 poli per zoccoli 94.P3 e 94.P4</b>	094.52.1
Valori nominali	10 A - 250 V

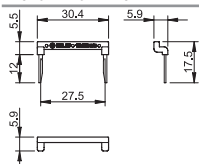

097.52

<b>Pettine a 2 poli per zoccoli 94.P3 e 94.P4</b>	097.52
Valori nominali	10 A - 250 V

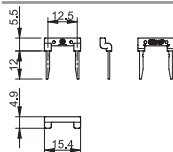

097.00

<b>Porta targhette di identificazione per zoccoli 94.P3 e 94.P4</b>	097.00
---	--------

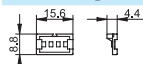

86.30

<b>Moduli temporizzatori serie 86</b>	
(12...24)V AC/DC; Bifunzione: AI, DI; (0.05 s...100 h)	86.30.0.024.0000
(110...125)V AC; Bifunzione: AI, DI; (0.05 s...100 h)	86.30.8.120.0000
(230...240)V AC; Bifunzione: AI, DI; (0.05 s...100 h)	86.30.8.240.0000

Omologazioni (a seconda dei tipi):



94.04

Omologazioni  
(a seconda dei tipi):



Combinazione relè/  
zoccolo



094.91.3

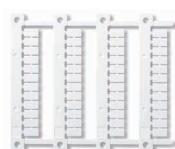

060.48

Zoccolo con morsetti a bussola montaggio a pannello o su barra 35 mm (EN 60715)	94.02 Blu	94.02.0 Nero	94.03 Blu	94.03.0 Nero	94.04 Blu	94.04.0 Nero
Tipo di relè	55.32		55.33		55.32, 55.34	
<b>Accessori</b>						
Ponticello metallico di ritenuta	094.71					
Ponticello plastico di ritenuta e sgancio (fornito con zoccolo - codice di confezionamento SPA)	094.91.3	094.91.30	094.91.3	094.91.30	094.91.3	094.91.30
Pettine a 6 poli	094.06	094.06.0	094.06	094.06.0	094.06	094.06.0
Targhetta d'identificazione	094.00.4					
Porta targhette di identificazione	097.00					
Moduli temporizzatori (vedere tabella fondo pagina)	86.30					
Cartella tessere per ponticello plastico di ritenuta e sgancio 094.91.3 e porta targhette tipo 097.00, 48 tessere, 6 x 12 mm per stampanti a trasferimento termico CEMBRE	060.48					
<b>Caratteristiche generali</b>						
Valori nominali	10 A - 250 V					
Rigidità dielettrica	2 kV AC					
Grado di protezione	IP 20					
Temperatura ambiente	°C -40...+70					
Coppia di serraggio	Nm 0.5					
Lunghezza di spelatura del cavo	mm 8					
Capacità di connessione dei morsetti per zoccoli 94.02/03/04	filo rigido			filo flessibile		
	mm <sup>2</sup> 1 x 6 / 2 x 2.5			1 x 4 / 2 x 2.5		
	AWG 1 x 10 / 2 x 14			1 x 12 / 2 x 14		

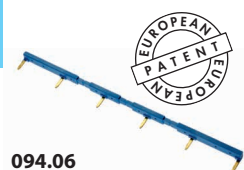
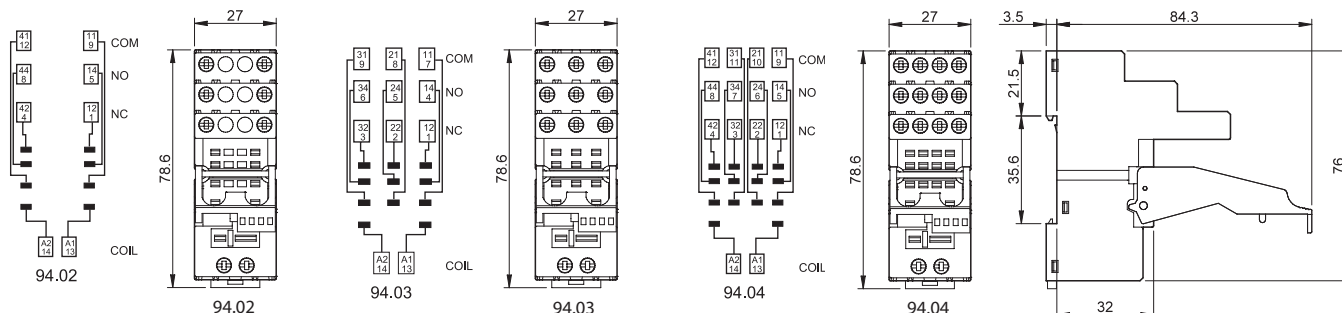

094.06

Pettine a 6 poli per zoccoli 94.02, 94.03 e 94.04	094.06 (blu)	094.06.0 (nero)
Valori nominali	10 A - 250 V	



86.30

<b>Moduli temporizzatori serie 86</b>	
(12...24)V AC/DC; Bifunzione: AI, DI; (0.05 s...100 h)	86.30.0.024.0000
(110...125)V AC; Bifunzione: AI, DI; (0.05 s...100 h)	86.30.8.120.0000
(230...240)V AC; Bifunzione: AI, DI; (0.05 s...100 h)	86.30.8.240.0000

Omologazioni (a seconda dei tipi):



95.P3

Omologazioni  
(a seconda dei tipi):



095.91.3

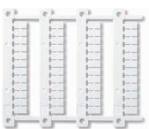

060.48

Zoccolo con morsetti Push-in montaggio a pannello o su barra 35 mm (EN 60715)	95.P3	95.P5
Tipo di relè	40.31	40.51/ 52/ 61/ 62
<b>Accessori</b>		
Ponticello metallico di ritenuta		095.71
Ponticello plastico di ritenuta e sgancio (fornito con zoccolo - codice di confezionamento SPA)		095.91.3
Pettine a 8 poli		097.58
Pettine a 2 poli (passo 12.5 mm)		097.52
Pettine a 2 poli (passo 4.6 mm)		097.42
Porta targhette di identificazione (per tipo 060.48)		097.00
Targhetta d'identificazione		095.00.4
Moduli temporizzatori (vedere tabella fondo pagina)		86.30
Cartella tessere per ponticello plastico di ritenuta e sgancio 095.91.3 e porta targhette tipo 097.00, 48 tessere, 6 x 12 mm per stampanti a trasferimento termico CEMBRE		060.48
<b>Caratteristiche generali</b>		
Valori nominali	10 A - 250 V*	
Rigidità dielettrica	6 kV (1.2/50 µs) tra bobina e contatti	
Grado di protezione	IP 20	
Temperatura ambiente	°C -40...+70 (vedere diagramma L95)	
Lunghezza di spelatura del cavo	mm 8	
Minima capacità di connessione dei morsetti per zoccoli 95.P3 e 95.P5	filo rigido	filo flessibile
	mm <sup>2</sup> 0.5	0.5
Massima capacità di connessione dei morsetti per zoccoli 95.P3 e 95.P5	AWG 21	21
	filo rigido	filo flessibile
mm <sup>2</sup> 2 x 1.5 / 1 x 2.5	2 x 1.5 / 1 x 2.5	2 x 1.5 / 1 x 2.5
AWG 2 x 18 / 1 x 14	2 x 18 / 1 x 14	2 x 18 / 1 x 14

\* Con correnti > 10 A, i morsetti contatti devono essere collegati in parallelo (21 con 11, 24 con 14, 22 con 12).  
Con relè 40.51 considerare i terminali numero 21-12-14.

**L 95 - Corrente totale dello zoccolo in funzione della temperatura ambiente**

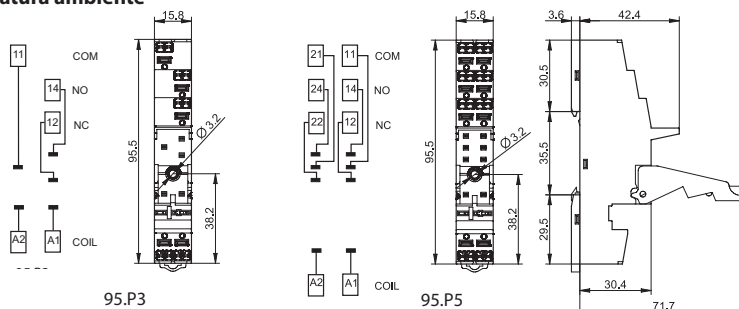
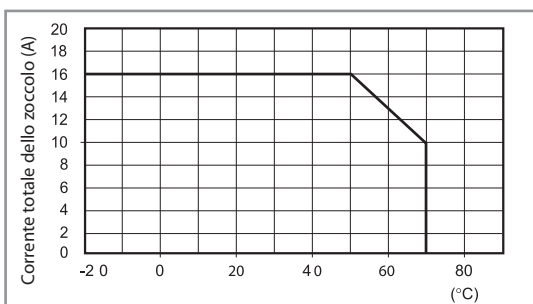

097.58

<b>Pettine a 8 poli</b> per zoccoli 95.P3 e 95.P5	097.58
Valori nominali	10 A - 250 V

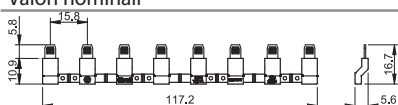

097.52

<b>Pettine a 2 poli</b> per zoccoli 95.P3 e 95.P5	097.52
Valori nominali	10 A - 250 V

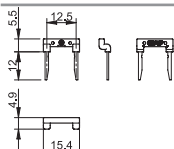

097.42

<b>Pettine a 2 poli</b> per zoccoli 95.P3 e 95.P5	097.42
Valori nominali	10 A - 250 V

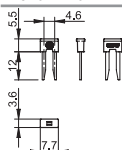

097.00

<b>Porta targhette di identificazione</b> per zoccoli 94.P3 e 94.P4	097.00
---	--------

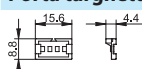

<b>Moduli temporizzatori serie 86</b>	
(12...24)V AC/DC; Bifunzione: AI, DI; (0.05 s... 100 h)	86.30.0.024.0000
(110... 125)V AC; Bifunzione: AI, DI; (0.05 s... 100 h)	86.30.8.120.0000
(230... 240)V AC; Bifunzione: AI, DI; (0.05 s... 100 h)	86.30.8.240.0000

Omologazioni (a seconda dei tipi):



86.30

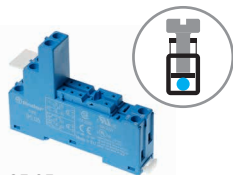

**95.05**  
Omologazioni  
(a seconda dei tipi):



cULUS combinazione relè/  
zoccolo



**095.01**

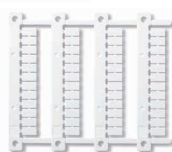

**060.48**

<b>Zoccolo con morsetti a bussola</b> montaggio a pannello o su barra 35 mm (EN 60715)	<b>95.03</b> Blu	<b>95.03.0</b> Nero	<b>95.05</b> Blu	<b>95.05.0</b> Nero
Tipo di relè	40.31		40.51, 40.52, 40.61, 40.62	
<b>Accessori</b>				
Ponticello metallico di ritenuta	095.71			
Ponticello plastico di ritenuta e sgancio (fornito con zoccolo - codice di confezionamento SPA)	095.01	095.01.0	095.01	095.01.0
Pettine a 8 poli	095.18	095.18.0	095.18	095.18.0
Porta targhette di identificazione (per tipi 060.48)	097.00			
Targhetta d'identificazione	095.00.4			
Moduli temporizzatori (vedere tabella fondo pagina)	86.30			
Cartella tessere per ponticello plastico di ritenuta e sgancio 095.01 e porta targhette tipo 097.00, 48 tessere, 6 x 12 mm per stampanti a trasferimento termico CEMBRE	060.48			
<b>Caratteristiche generali</b>				
Valori nominali	10 A - 250 V*			
Rigidità dielettrica	6 kV (1.2/50 µs) tra bobina e contatti			
Grado di protezione	IP 20			
Temperatura ambiente	°C -40...+70 (vedere diagramma L95)			
⊕ Coppia di serraggio	Nm 0.5			
Lunghezza di spelatura del cavo	mm 8			
Capacità di connessione dei morsetti per zoccoli 95.03 e 95.05	filo rigido		filo flessibile	
	mm <sup>2</sup>	1 x 6 / 2 x 2.5	1 x 4 / 2 x 2.5	
	AWG	1 x 10 / 2 x 14	1 x 12 / 2 x 14	

\* Con correnti > 10 A, i morsetti contatti devono essere collegati in parallelo (21 con 11, 24 con 14, 22 con 12).

**L 95 - Corrente totale dello zoccolo in funzione della temperatura ambiente (95.05)**

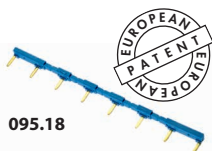
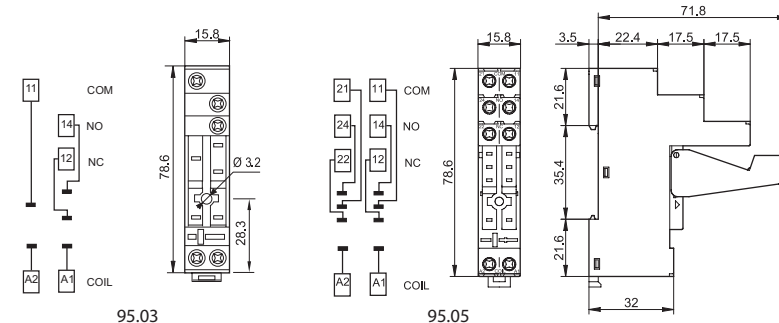
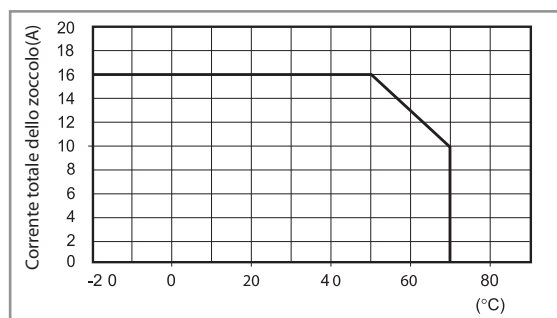

**095.18**

<b>Pettine a 8 poli per zoccoli 95.03 e 95.05</b>	<b>095.18 (blu)</b>	<b>095.18.0 (nero)</b>
Valori nominali	10 A - 250 V	

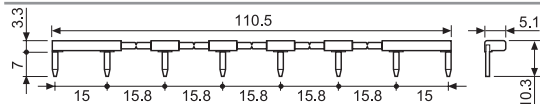

**86.30**

<b>Moduli temporizzatori serie 86</b>		
(12...24)V AC/DC; Bifunzione: AI, DI; (0.05 s...100 h)	86.30.0.024.0000	
(110...125)V AC; Bifunzione: AI, DI; (0.05 s...100 h)	86.30.8.120.0000	
(230...240)V AC; Bifunzione: AI, DI; (0.05 s...100 h)	86.30.8.240.0000	

Omologazioni (a seconda dei tipi):



**96.02**  
Omologazioni  
(a seconda dei tipi):



**96.04**  
Omologazioni  
(a seconda dei tipi):



**094.91.3**

Zoccolo con morsetti a bussola montaggio a pannello o su barra 35 mm (EN 60715)	96.02 Blu	96.02.0 Nero	96.04 Blu	96.04.0 Nero
Tipo di relè	56.32		56.34	
<b>Accessori</b>				
Ponticello metallico di ritenuta (fornito con zoccolo - codice confezionamento SMA)	094.71		096.71	
Ponticello plastico di ritenuta e sgancio (fornito con zoccolo - codice di confezionamento SPA)	094.91.3	094.91.30	—	—
Pettine a 6 poli	094.06	094.06.0	—	—
Targhetta d'identificazione	095.00.4		090.00.2	
Moduli temporizzatori	86.30		86.00, 86.30	
<b>Caratteristiche generali</b>				
Valori nominali	12 A - 250 V			
Rigidità dielettrica	2 kV AC			
Grado di protezione	IP 20			
Temperatura ambiente	°C -40...+70			
Coppia di serraggio	Nm	0.8		
Lunghezza di spelatura del cavo	mm	8		
Capacità di connessione dei morsetti per zoccoli 96.02/04		filo rigido	filo flessibile	
	mm <sup>2</sup>	1 x 6 / 2 x 2.5	1 x 4 / 2 x 2.5	
	AWG	1 x 10 / 2 x 14	1 x 12 / 2 x 14	

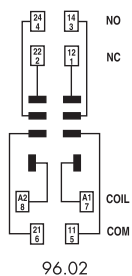

96.02

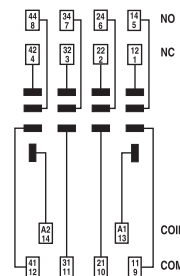

96.04

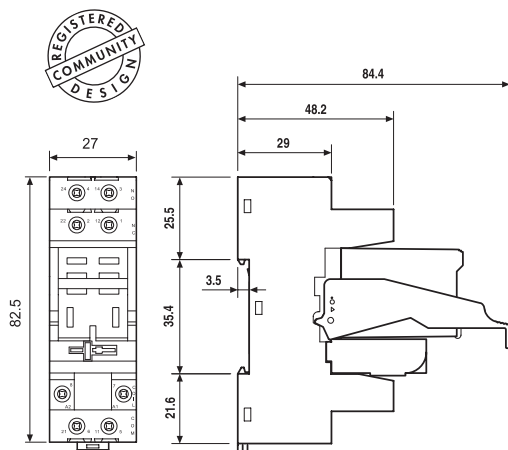

96.02 96.02 + 56.32 + 094.91.3 + 86.30

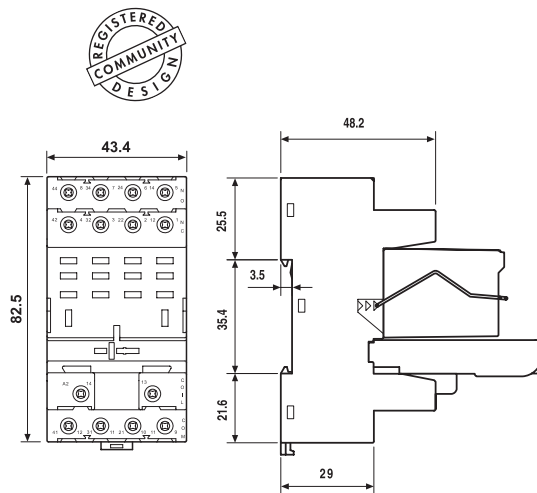

96.04 96.04 + 56.34 + 096.71 + 86.00



**094.06**



Pettine a 6 poli per zoccolo 96.02	094.06 (blu)	094.06.0 (nero)
Valori nominali	10 A - 250 V	

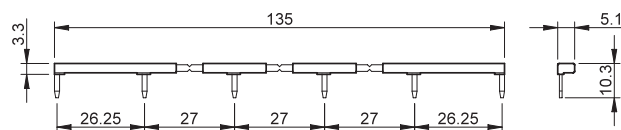



97.P2

Omologazioni  
(a seconda dei tipi):



097.01

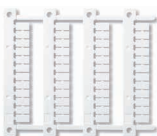

060.48

<b>Zoccolo con morsetti Push-in</b> montaggio a pannello o su barra 35 mm (EN 60715)		<b>97.P1</b>	<b>97.P2</b>
Tipo di relè		46.61	46.52
<b>Accessori</b>			
Ponticello plastico di ritenuta e sgancio (fornito con zoccolo - codice confezionamento SPA)			097.01
Ponticello metallico di ritenuta			097.71
Targhetta di identificazione			095.00.4
Pettine a 8 poli			097.58
Pettine a 2 poli			097.52
Pettine a 2 poli			097.42
Porta targhette di identificazione			097.00
Moduli temporizzatori (vedere tabella fondo pagina)			86.30
Cartella tessere per porta targhette tipo 097.00, 48 tessere, per stampanti a trasferimento termico CEMBRE			060.48
<b>Caratteristiche generali</b>			
Valori nominali		16 A-250 V AC	8 A-250 V AC
Rigidità dielettrica		6 kV (1.2/50 µs) tra bobina e contatti	
Grado di protezione		IP 20	
Temperatura ambiente		°C -40...+70 (vedere diagramma L97)	
Coppia di serraggio		mm 8	
Minima capacità di connessione dei morsetti per zoccoli 97.P1 e 97.P2		filo rigido	filo flessibile
		mm <sup>2</sup>	0,5
		AWG	21
Massima capacità di connessione dei morsetti per zoccoli 97.P1 e 97.P2		filo rigido	filo flessibile
		mm <sup>2</sup>	2 x 1,5 / 1 x 2,5
		AWG	2 x 18 / 1 x 14

**L 97 - Corrente nominale in funzione della temperatura ambiente**

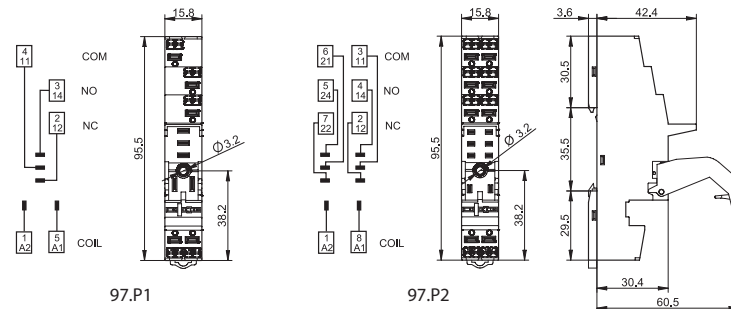
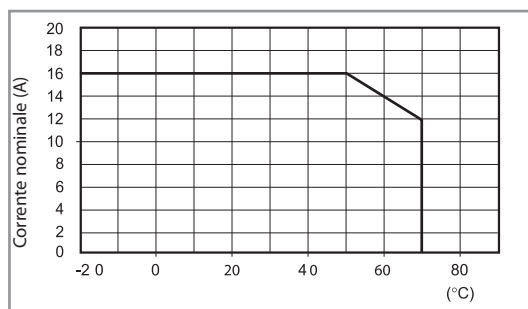

097.58

<b>Pettine a 8 poli per tipo 97.P1 e 97.P2</b>	097.58
Valori nominali	10 A - 250 V

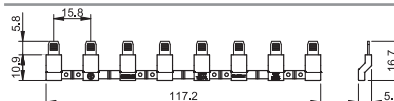

097.52

<b>Pettine a 2 poli per tipo 97.P1 e 97.P2</b>	097.52
Valori nominali	10 A - 250 V

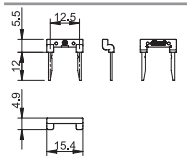

097.42

<b>Pettine a 2 poli per tipo 97.P1 e 97.P2</b>	097.42
Valori nominali	10 A - 250 V

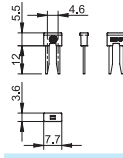

097.00

<b>Porta targhette di identificazione per zoccoli 94.P3 e 94.P4</b>	097.00
---	--------

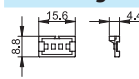

86.30

<b>Moduli temporizzatori serie 86</b>	
(12...24)V AC/DC; Bifunzione: AI, DI; (0.05 s...100 h)	86.30.0.024.0000
(110...125)V AC; Bifunzione: AI, DI; (0.05 s...100 h)	86.30.8.120.0000
(230...240)V AC; Bifunzione: AI, DI; (0.05 s...100 h)	86.30.8.240.0000

Omologazioni (a seconda dei tipi):

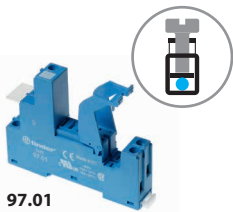

97.01

Omologazioni  
(a seconda dei tipi):



097.01

<b>Zoccolo con morsetti a bussola</b> montaggio a pannello o su barra 35 mm (EN 60715)	<b>97.01</b> <b>Blu</b>	<b>97.02</b> <b>Blu</b>
Tipo di relè	46.61	46.52
<b>Accessori</b>		
Ponticello plastico di ritenuta e sgancio (fornito con zoccolo - codice confezionamento SPA)	097.01	
Pettine a 8 poli	095.18 (blu)	095.18.0 (nero)
Targhetta di identificazione	095.00.4	
Moduli temporizzatori	86.30	
<b>Caratteristiche generali</b>		
Valori nominali	16 A - 250 V AC	8 A - 250 V AC
Rigidità dielettrica	6 kV (1.2/50 µs) tra bobina e contatti	
Grado di protezione	IP 20	
Temperatura ambiente	°C -40...+70 (vedere diagramma L97)	
Coppia di serraggio	Nm	0.8
Lunghezza di spelatura del cavo	mm	8
Capacità di connessione dei morsetti per zoccoli 97.01 e 97.02	filo rigido	filo flessibile
	mm <sup>2</sup>	1 x 6 / 2 x 2.5
	AWG	1 x 10 / 2 x 14

**L 97 - Corrente nominale in funzione della temperatura ambiente**

(per combinazione relè 46.61 e zoccolo 97.01)

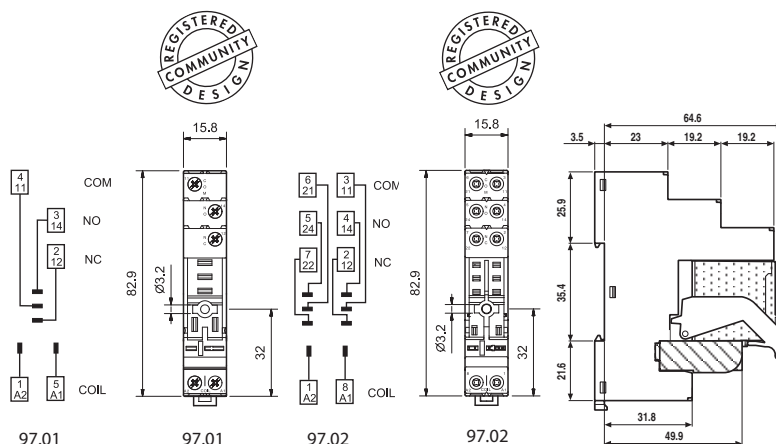
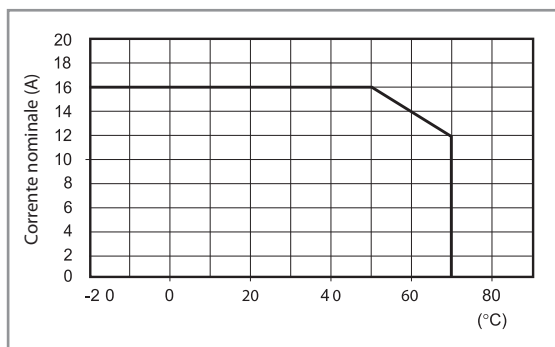

97.02 + 46.52 + 097.01  
+ 86.30



095.18



<b>Pettine a 8 poli per zoccoli 97.01 e 97.02</b>	095.18 (blu)	095.18.0 (nero)
Valori nominali	10 A - 250 V	

