

Industriële tijdrelais 8 - 10 - 12 - 16 A



Schakelkasten
voor elektrische
verdeelinrichtingen



Wasstraten



Verpakkings-
machines



Pompbesturing



Industriële
koeling



Fontein

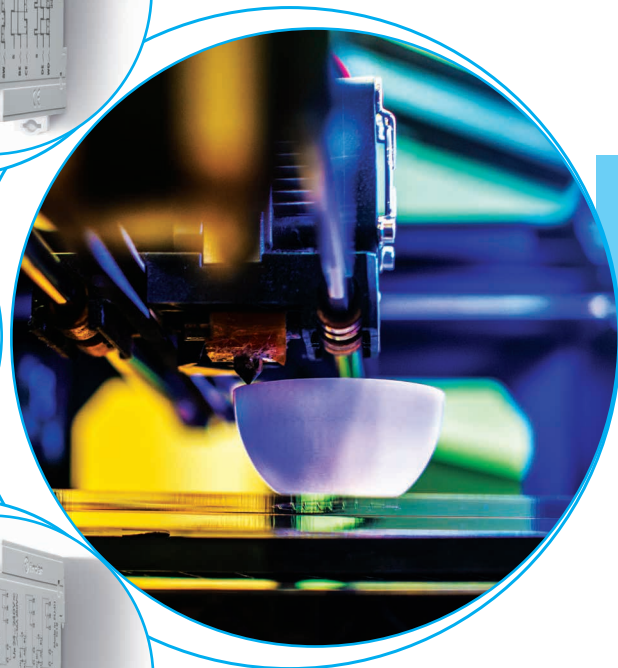

SERIE
83

Multifunctie en monofunctie tijdrelais

Type 83.01

- 1 wisselcontact
- Watchdog-functie

Type 83.11

- 1 wisselcontact, vertraagd-opkomend, multispanning

Type 83.21

- 1 wisselcontact, inschakel-wissend, multispanning
- 8 tijdbereiken van 0.05 s...10 dagen
- Multifunctie, 8 tijdfuncties
- Multispanning (24...240)V AC/DC, automatische spanningsaanpassing door pulsbreedtemodulatie (PBM)
- Hoge isolatie tussen ingang en uitgang
- Aansluiting en ingebruikname met hetzelfde gereedschap; vlakke of kruiskopschroevendraaier
- Voor 35 mm rail (EN 60715)
- 22.5 mm breed
- Cadmiumvrij contactmateriaal
- Voldoet aan de EN 45545-2 + A1: 2016 (Brandverloop van materialen en componenten in railvoertuigen), de EN 61373 (willekeurige trillingen en schokken, Cat. 1, Kl. B) en de EN 50155 (koude, droogte en vochtige warmte temperatuurklasse T1)

⁽¹⁾Kortstondig: (10 min) + 70°C
Afmetingen zie pagina 9

Contacten

Aantal contacten	1 wisselcontact	1 wisselcontact	1 wisselcontact
Max. continustroom/max. inschakelstroom A	16/30	16/30	16/30
Nominale spanning/max. schakelspanning V AC	250/400	250/400	250/400
Max. schakelvermogen AC1 VA	4000	4000	4000
Max. schakelvermogen AC15 (230 V AC) VA	750	750	750
Motorbelasting (1-fasemotor AC3) (230 V AC) kW	0.5	0.5	0.5
Max. schakelstroom DC1: 24/110/220 V A	16/0.3/0.12	16/0.3/0.12	16/0.3/0.12
Min. schakelbelasting mW (V/mA)	300 (5/5)	300 (5/5)	300 (5/5)
Contactmateriaal standaard	AgNi	AgNi	AgNi

Spoel

Leverbare	V AC (50/60 Hz)	24...240	24...240	24...240
nominale spanningen (U _N)	V DC	24...240	24...240	24...240
Nominaal vermogen AC/DC	VA (50 Hz)/W	< 1.5/< 2	< 1.5/< 2	< 1.5/< 2
Werkspanningsbereik	V AC	16.8...265	16.8...265	16.8...265
	V DC	16.8...265	16.8...265	16.8...265

Algemene gegevens

Tijdbereiken		(0.05...1)s, (0.5...10)s, (0.05...1)min, (0.5...10)min, (0.05...1)h, (0.5...10)h, (0.05...1)d, (0.5...10)d		
Herhalingsnauwkeurigheid	%	± 1	± 1	± 1
Hersteltijd	ms	200	200	200
Minimale impulsduur	ms	50	—	—
Instelnauwkeurigheid (van eindwaarde)	%	± 5	± 5	± 5
Elektrische levensduur AC1	schakelingen	50 · 10 ³	50 · 10 ³	50 · 10 ³
Omgevingstemperatuur	°C	-20...+60 ⁽¹⁾	-20...+60 ⁽¹⁾	-20...+60 ⁽¹⁾
Beschermingsgraad		IP 20	IP 20	IP 20

EG-richtlijn/keurmerken (Details op aanvraag)



Multifunctie en monofunctie tijdrelais

Type 83.41

- 1 wisselcontact, vertraagd-afvallend, multispanning

Type 83.52

- 2 wisselcontacten, tijdvertraagd, 1 contact als tijdvertraagd of direct contact instelbaar, met pauzefunctie
- Externe potentiometer (Type 087.02.2)

Type 83.62

- 2 wisselcontacten, vertraagd-afvallend (zonder hulpspanning), multispanning
- 8 tijdbereiken van 0.05 s...10 dagen
- Multispanning (24...240)V AC/DC, automatische spanningsaanpassing door pulsbreedtemodulatie (PBM)
- Hoge isolatie tussen ingang en uitgang
- Aansluiting en ingebruikname met hetzelfde gereedschap; vlakke of kruiskopschroevendraaier
- Voor 35 mm rail (EN 60715)
- 22.5 mm breed
- Cadmiumvrij contactmateriaal
- Tijdbereiken:
Type 83.62 - 0.05 s tot 3 minuten
- Voldoet aan de EN 45545-2 + A1: 2016 (Brandverloop van materialen en componenten in railvoertuigen), de EN 61373 (willekeurige trillingen en schokken, Cat. 1, Kl. B) en de EN 50155 (koude, droogte en vochtige warmte temperatuurklasse T1)

⁽¹⁾Kortstondig: (10 min) + 70°C
For outline drawing see page 9

Contacten

Aantal contacten	1 wisselcontact	2 wisselcontacten	2 wisselcontacten
Max. continuustroom/max. inschakelstroom A	16/30	12/30	8/15
Nominale spanning/max. schakelspanning V AC	250/400	250/400	250/400
Max. schakelvermogen AC1 VA	4000	3000	2000
Max. schakelvermogen AC15 (230 V AC) VA	750	750	400
Motorbelasting (1- fasemotor AC3) (230 V AC) kW	0.5	0.5	0.3
Max. schakelstroom DC1: 24/110/220 V A	16/0.3/0.12	12/0.3/0.12	8/0.3/0.12
Min. schakelbelasting mW (V/mA)	300 (5/5)	300 (5/5)	300 (5/5)
Contactmateriaal standaard	AgNi	AgNi	AgNi
Spoel			
Leverbare V AC (50/60 Hz)	24...240	24...240	24...240
nominale spanningen (U _N) V DC	24...240	24...240	24...220
Nominaal vermogen AC/DC VA (50 Hz)/W	< 1.5/< 2	< 2/< 2	< 1.5/< 2
Werkspanningsbereik V AC	16.8...265	16.8...265	16.8...265
V DC	16.8...265	16.8...265	16.8...242

Algemene gegevens

Tijdbereiken	(0.05...1)s, (0.5...10)s, (0.05...1)min, (0.5...10)min, (0.05...1)h, (0.5...10)h, (0.05...1)d, (0.5...10)d		(0.05...2)s, (1...16)s, (8...70)s, (50...180)s
Herhalingsnauwkeurigheid %	± 1	± 1	± 1
Hersteltijd ms	200	200	—
Minimale impulsduur ms	50	50	500 ms (A1 - A2)
Instelnaauwkeurigheid (van eindwaarde) %	± 5	± 5	± 5
Elektrische levensduur AC1 schakelingen	50 · 10 ³	60 · 10 ³	100 · 10 ³
Omgevingstemperatuur °C	-20...+60 ⁽¹⁾	-20...+60 ⁽¹⁾	-20...+60 ⁽¹⁾
Beschermingsgraad	IP 20	IP 20	IP 20

EG-richtlijn/keurmerken (Details op aanvraag)



83.41	83.52	83.62
<ul style="list-style-type: none"> • Monofunctie • 1 wisselcontact 	<ul style="list-style-type: none"> • Multifunctie met pauzefunctie • 2 wisselcontacten, tijdvertraagd, 1 als direct contact instelbaar • Voor externe potentiometer Type 087.02.2 	<ul style="list-style-type: none"> • Monofunctie • 2 wisselcontacten
<p>BE: Vertraagd-afvallend</p> <p>aansturing via startcontact in de stuurleiding naar B1</p>	<p>AE: Vertraagd-opkomend via startcontact GE: Impulsgever via startcontact IT: Vertraagd afvallend, resetbaar FE: Inschakel/uitschakel-wissend via startcontact EEa: Uitschakel-wissend (hertriggeerbaar) DEp: Inschakel-wissend via pauzecontact zonder onderbreking BEp: Vertraagd-afvallend via pauzecontact zonder onderbreking SHp: Vertraagd afvallend, via pauzecontact met onderbreking</p> <p>* aansturing via startcontact in de stuurleiding naar B1</p> <p>aansturing via startcontact in de stuurleiding naar B1 met pauzecontact</p>	<p>BI: Vertraagd-afvallend (zonder hulpspanning)</p> <p>aansturing via startcontact in de voedingsspanningsleiding naar A1</p>

Multifunctie en monofunctie tijdrelais

Type 83.82

- 2 maakcontacten, Ster-driehoek, multispanning, ster en driehoek uitgangcontacten

Type 83.91

- 1 wisselcontact, Pulsgever, asymmetrisch, multispanning

- Multispanning (24...240)V AC/DC, automatische spanningsaanpassing door pulsbreedtemodulatie (PBM)
- Hoge isolatie tussen ingang en uitgang
- Aansluiting en ingebruikname met hetzelfde gereedschap; vlakke of kruiskopschroevendraaier
- Voor 35 mm rail (EN 60715)
- 22.5 mm breed
- Cadmiumvrij contactmateriaal
- Tijdbereiken:
Type 83.82/83.91 - 0.05 s tot 10 dagen
- Voldoet aan de EN 45545-2 + A1: 2016 (Brandverloop van materialen en componenten in railvoertuigen), de EN 61373 (willekeurige trillingen en schokken, Cat. 1, Kl. B) en de EN 50155 (koude, droogte en vochtige warmte temperatuurklasse T1)

* (0.05...1)s, (0.5...10)s, (0.05...1)min, (0.5...10)min, (0.05...1)h, (0.5...10)h, (0.05...1)d, (0.5...10)d

** 0.05 s, 0.2 s, 0.3 s, 0.45 s, 0.6 s, 0.75 s, 0.85 s, 1 s

⁽¹⁾Kortstondig: (10 min) + 70°C

Afmetingen zie pagina 9

Contacten

Aantal contacten	2 maakcontacten	1 wisselcontact
Max. continuustroom/max. inschakelstroom	A 16/30	16/30
Nominale spanning/max. schakelspanning	V AC 250/400	250/400
Max. schakelvermogen AC1	VA 4000	4000
Max. schakelvermogen AC15 (230 V AC)	VA 750	750
Motorbelasting (1-fasemotor AC3) (230 V AC)	kW 0.5	0.5
Max. schakelstroom DC1: 24/110/220 V	A 16/0.3/0.12	16/0.3/0.12
Min. schakelbelasting	mW (V/mA) 300 (5/5)	300 (5/5)
Contactmateriaal standaard	AgNi	AgNi

Spoel

Leverbare	V AC (50/60 Hz)	24...240	24...240
nominale spanningen (U _N)	V DC	24...240	24...240
Nominaal vermogen AC/DC	VA (50 Hz)/W	< 1.5/< 2	< 1.5/< 2
Werkspanningsbereik	V AC	16.8...265	16.8...265
	V DC	16.8...265	16.8...265

Algemene gegevens

Tijdbereiken	*	
Herhalingsnauwkeurigheid	% ± 1	± 1
Hersteltijd	ms 200	200
Minimale impulsduur	ms —	50
Instelnauwkeurigheid (van eindwaarde)	% ± 5	± 5
Elektrische levensduur AC1	schakelingen 50 · 10 ³	50 · 10 ³
Omgevingstemperatuur	°C -20...+60 ⁽¹⁾	-20...+60 ⁽¹⁾
Beschermingsgraad	IP 20	IP 20

EG-richtlijn/keurmerken (Details op aanvraag)



83.82



- Monofunctie
- 2 maakcontacten
- Omschakelpauze**

SD: Ster-driehoek

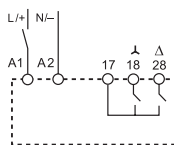

aansturing via startcontact in de voedingsspanningsleiding naar A1

83.91



- Multifunctie pulsgever
- 1 wisselcontact
- AAN en UIT tijd apart instelbaar
- Puls- of pauzebeginnend instelbaar

- LI:** Pulsgever, asymmetrisch, impuls-beginnend
- LE:** Pulsgever, asymmetrisch, impuls-beginnend met startsignaal
- PI:** Pulsgever, asymmetrisch, pauze-beginnend
- PE:** Pulsgever, asymmetrisch, pauze-beginnend met startsignaal

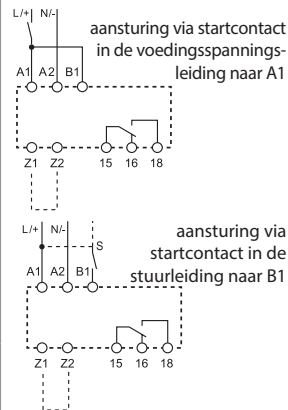

Multifunctie industriële tijdrelais, ook voor IECEx - Ex - HazLoc toepassingen

Type 83.02

- 2 wisselcontacten, tijdvertraagd, 1 contact als tijdvertraagd of direct contact instelbaar
- Externe potentiometer (Type 087.02.2)
- Watchdog-functie

Type 83.02.0.240.0003

- Multifunctie en multispansing IECEx, Ex (Zone 2, Categorie 3), HazLoc (CI 1, Div.2) tijdrelais
- 2 wisselcontacten, tijdvertraagd, 1 contact als tijdvertraagd of direct contact instelbaar
- 8 tijdbereiken van 0.05 s...10 dagen
- Multifunctie, 8 tijdfuncties
- Multispansing (24...240)V AC/DC, automatische spanningsaanpassing door pulsbreedtemodulatie (PBM)
- Hoge isolatie tussen ingang en uitgang
- Aansluiting en ingebruikname met hetzelfde gereedschap; vlakke of kruiskopschroevendraaier
- Voor 35 mm rail (EN 60715)
- 22.5 mm breed
- Cadmiumvrij contactmateriaal
- Voldoet aan de EN 45545-2 + A1: 2016 (Brandverloop van materialen en componenten in railvoertuigen), de EN 61373 (willekeurige trillingen en schokken, Cat. 1, Kl. B) en de EN 50155 (koude, droogte en vochtige warmte temperatuurklasse T1)

⁽¹⁾Kortstondig: (10 min) + 70°C
Afmetingen zie pagina 9

Contacten

Aantal contacten		2 wisselcontacten
Max. continuustroom/max. inschakelstroom	A	12/30
Nominale spanning/max. schakelspanning	V AC	250/400
Max. schakelvermogen AC1	VA	3000
Max. schakelvermogen AC15 (230 V AC)	VA	750
Motorbelasting (1- fasemotor AC3) (230 V AC) kW		0.5
Max. schakelstroom DC1: 24/110/220 V	A	12/0.3/0.12
Min. schakelbelasting	mW (V/mA)	300 (5/5)
Contactmateriaal standaard		AgNi

Spoel

Leverbare	V AC (50/60 Hz)	24...240
nominale spanningen (U _N)	V DC	24...240
Nominaal vermogen AC/DC	VA (50 Hz)/W	< 2/< 2
Werkspanningsbereik	V AC	16.8...265
	V DC	16.8...265

Algemene gegevens

Tijdbereiken		(0.05...1)s, (0.5...10)s, (0.05...1)min, (0.5...10)min, (0.05...1)h, (0.5...10)h, (0.05...1)d, (0.5...10)d
Herhalingsnauwkeurigheid	%	± 1
Hersteltijd	ms	200
Minimale impulsduur	ms	50
Instelnauwkeurigheid (van eindwaarde)	%	± 5
Elektrische levensduur AC1	schakelingen	60 · 10 ³
Omgevingstemperatuur	°C	-20...+60 ⁽¹⁾
Beschermingsgraad		IP 20

EG-richtlijn/keurmerken (Details op aanvraag)

83.02



- Multifunctie
- 2 wisselcontacten, tijdvertraagd, 1 als direct contact instelbaar
- Voor externe potentiometer Type 087.02.2

- AI:** Vertraagd-opkomend
- DI:** Inschakel-wissend
- GI:** Impulsgever
- SW:** Knipperfunctie, impuls-beginnend
- BE:** Vertraagd-afvallend
- CE:** Inschakel- en afvalvertragend
- DE:** Inschakel-wissend (impulsvormer)
- WD:** Watchdog (inschakel-wissend hertriggebaar)

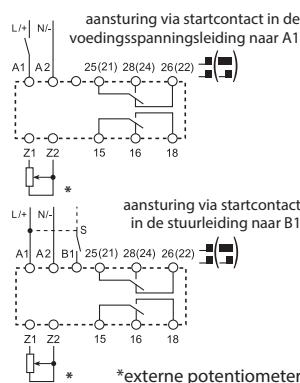

NEW 83.02 - 0003



- IECEx - Ex - HazLoc
- Multispansing en multifunctie
- Voor externe potentiometer
- 2 wisselcontacten, tijdvertraagd, 1 als direct contact instelbaar

- AI:** Vertraagd-opkomend
- DI:** Inschakel-wissend
- GI:** Impulsgever
- SW:** Knipperfunctie, impuls-beginnend
- BE:** Vertraagd-afvallend
- CE:** Inschakel- en afvalvertragend
- DE:** Inschakel-wissend (impulsvormer)
- WD:** Watchdog (inschakel-wissend hertriggebaar)

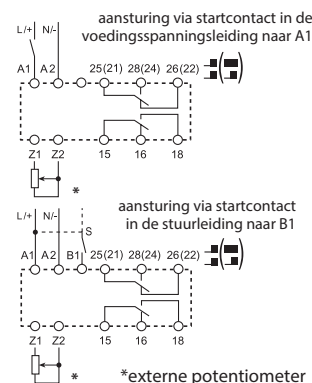

Aantal contacten		2 wisselcontacten
Max. continuustroom/max. inschakelstroom	A	10/30
Nominale spanning/max. schakelspanning	V AC	277/400
Max. schakelvermogen AC1	VA	2770
Max. schakelvermogen AC15 (230 V AC)	VA	750
Motorbelasting (1- fasemotor AC3) (230 V AC) kW		0.5
Max. schakelstroom DC1: 24/110/220 V	A	5/0.3/0.12
Min. schakelbelasting	mW (V/mA)	300 (5/5)
Contactmateriaal standaard		AgNi

Leverbare	V AC (50/60 Hz)	24...240
nominale spanningen (U _N)	V DC	24...240
Nominaal vermogen AC/DC	VA (50 Hz)/W	< 2/< 2
Werkspanningsbereik	V AC	16.8...265
	V DC	16.8...265

Tijdbereiken		(0.05...1)s, (0.5...10)s, (0.05...1)min, (0.5...10)min, (0.05...1)h, (0.5...10)h, (0.05...1)d, (0.5...10)d
Herhalingsnauwkeurigheid	%	± 1
Hersteltijd	ms	200
Minimale impulsduur	ms	50
Instelnauwkeurigheid (van eindwaarde)	%	± 5
Elektrische levensduur AC1	schakelingen	60 · 10 ³
Omgevingstemperatuur	°C	-20...+55
Beschermingsgraad		IP 20

EG-richtlijn/keurmerken (Details op aanvraag)

Bestelvoorbeeld

Voorbeeld: Tijdrelais serie 83, 1 wisselcontact - 16 A, aansluitspanning (24...240)V AC/DC.

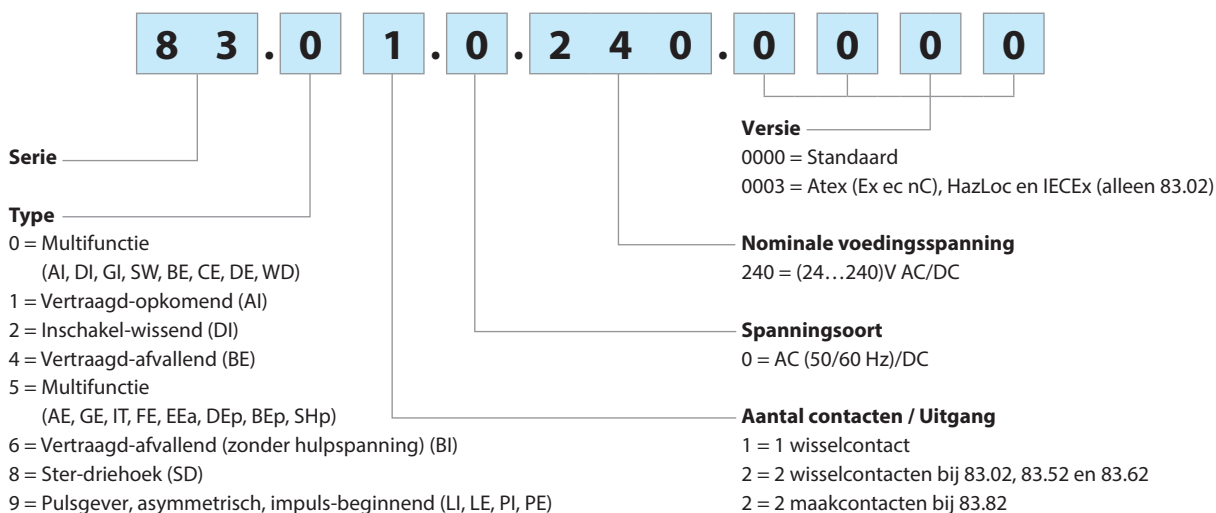

Algemene gegevens

Isolatie-eigenschappen				
Isolatiespanning	tussen in- en uitgang	V AC	4000	
	aan de geopende contacten	V AC	1000	
Isolatiespanning (1.2/50 μs) tussen ingang en uitgang		kV	6	
EMC - immuniteit				
Soort test		Norm	83.01/02/52/11/21/41/82/91	
ESD - ontlading	via de aansluitingen	EN 61000-4-2	4 kV	
	via de lucht	EN 61000-4-2	8 kV	
Elektromagnetisch HF-veld	(80 ÷ 1000 MHz)	EN 61000-4-3	10 V/m	
	(1000 ÷ 2700 MHz)	EN 61000-4-3	3 V/m	
Burst (5-50 ns, 5 en 100 kHz)	aan A1, A2	EN 61000-4-4	7 kV	
	aan A1 - B1, A2 - B1	EN 61000-4-4	7 kV	
Surges (1.2/50 μs) aan A1- A2 en aan A1 - B1, A2 - B1	(common mode)	EN 61000-4-5	6 kV	
	(differential mode)	EN 61000-4-5	6 kV	
	(common mode)	EN 61000-4-5	6 kV	
	(differential mode)	EN 61000-4-5	4 kV	
Leidinggevoerd elektromagnetisch HF-sigitaal op A1 - A2	(0.15 ÷ 80 MHz)	EN 61000-4-6	10 V	
	(80 ÷ 230 MHz)	EN 61000-4-6	10 V	
EMC - emissie, elektromagnetische velden		EN 55022	Klasse A	
Overige gegevens				
Opgenomen stroom aan stuurgang (B1)			< 1 mA	
	- lengte bij leidingcapaciteit ≤ 10 nF/100 m		150 m	
	- afwijkende stuurspanning van B1 naar A1-A2		B1 is door een opto-coupler van A1-A2 gescheiden, er kan daarom met een andere spanning dan de bedrijfsspanning gestuurd worden; b.v. met (24... 48)V DC met + B1 en - op A2 en met (24...240)V AC met L op B1 en N op A2	
External potentiometer for 83.02/52			10 kΩ / ≥ 0.25 W lineair, max. kabellengte 10 m. Als een externe potentiometer wordt aangesloten, dan neemt deze automatisch de functie over van de interne instelling van het tijdrelais. De spanning op de potentiometer komt overeen met de aansluitspanning.	
Warmteafgifte	aan de omgeving zonder contactstroom	W	1.4	
	bij nominale stroom	W	3.2	
Vastzetkoppel		Nm	0.8	
Max. aansluitdiameter		harde kern	soepele kern	
		mm ²	1 x 6 / 2 x 4	1 x 4 / 2 x 2.5
		AWG	1 x 10 / 2 x 12	1 x 12 / 2 x 14

Aanduidingen - Type 83.02...0003 - ATEX, IECEx en HazLoc uitvoeringen

ATEX (UL 23 ATEX 3005 X):	II 3 G	
IECEX (IECEX ULD 23.0013 X):	Ex ec nC IIC T4 Gc	
Haz.Loc. (E497395):	CI I, Div2, Gr A, B, C, D, T4 CI I, Zn 2, AEx ec nC IIC T4 Ex ec nC IIC T4 Gc X	
Aanduiding ter voorkoming van explosies		
II	Apparategroep (niet voor mijninstallaties)	
3	Categorie 3: normaal beschermingsniveau	
G - CI I	Explosieve atmosferen door de aanwezigheid van ontvlambare gassen, damp of nevel	
Div 2 - Zn 2	Aanwezigheid van gevaarlijke explosieve concentraties alleen in geval van een storing	
Ex ec - AEx ec	Verhoogde veiligheid	
Ex nC - AEx nC	Gesloten constructie	
IIC - Gr A, B, C, D	Gasgroep	
T4	Temperatuurklasse	
Gc	Apparaat beschermingsniveau	
-20°C ≤ Ta ≤ +55°C Omgevingstemperatuurbereik		
UL 23 ATEX 3005 X - IECEx ULD 23.0013 X - E497395 UL - ULD: ID van de aangemelde instantie die het typecertificaat afgeeft 23: jaar van uitgifte van het certificaat 3005 - 0013: nummer van het typecertificaat E497395: UL-dossiernummer X: speciale instructie voor gebruik		
Zyy: identificatie van de productiebatch Z: jaar, yy: week		

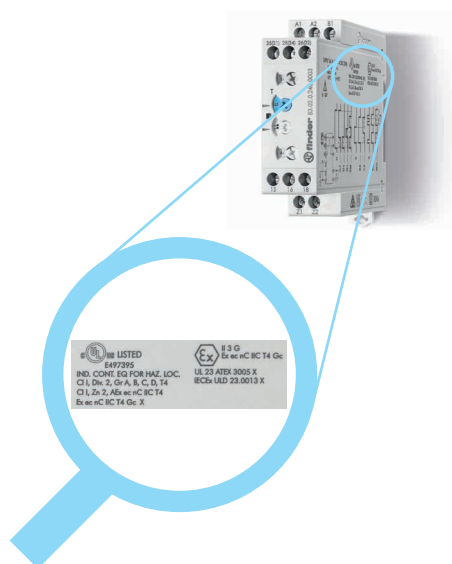

Afmetingen

Type 83.01
Schroefaansluiting

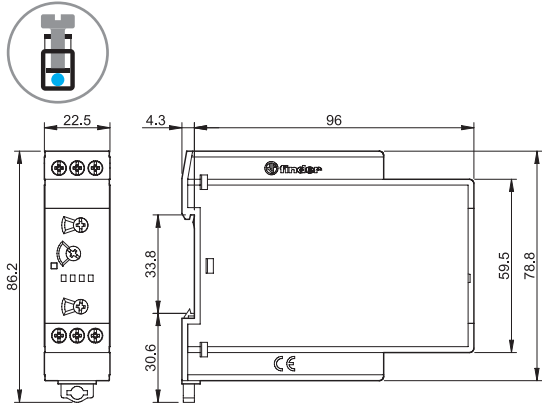

Type 83.02/52
Schroefaansluiting

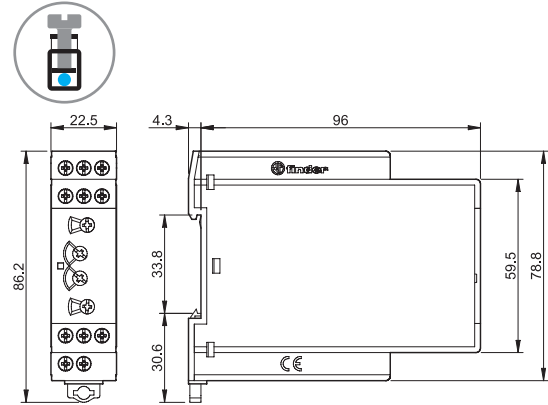

Type 83.11
Schroefaansluiting

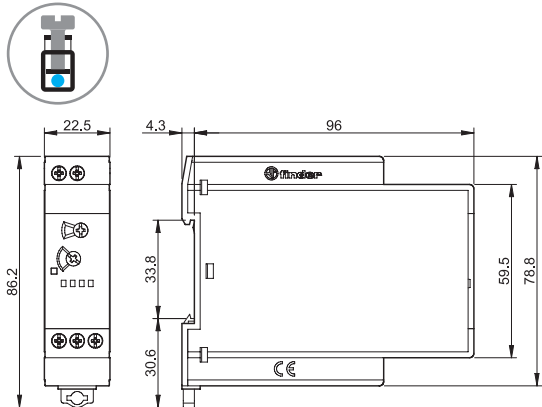

Type 83.21
Schroefaansluiting

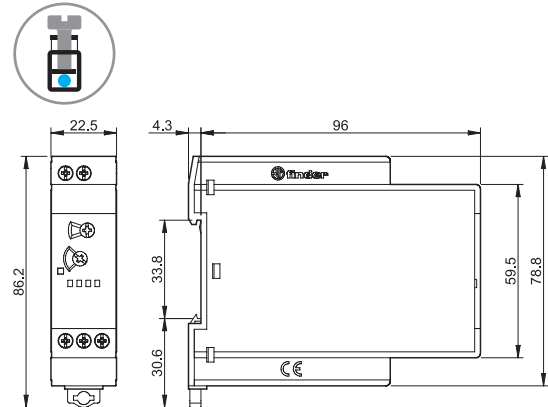

Type 83.41
Schroefaansluiting

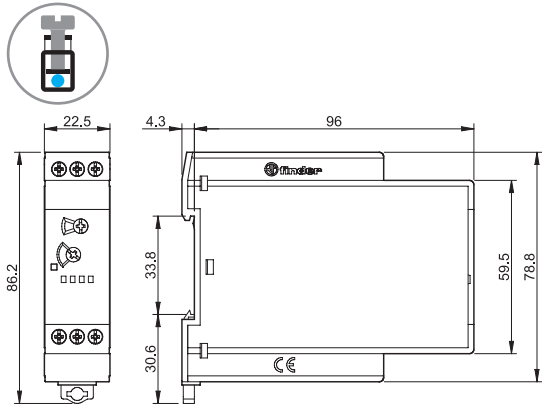

Type 83.62
Schroefaansluiting

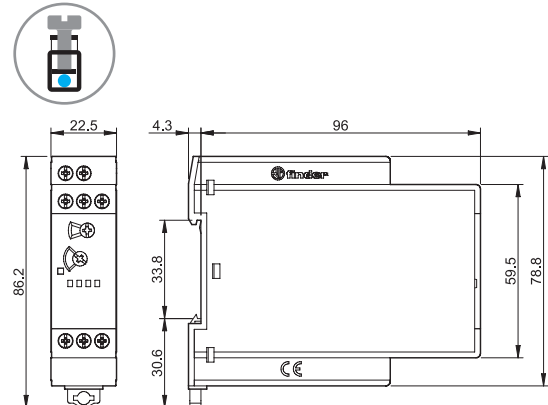

Type 83.82
Schroefaansluiting

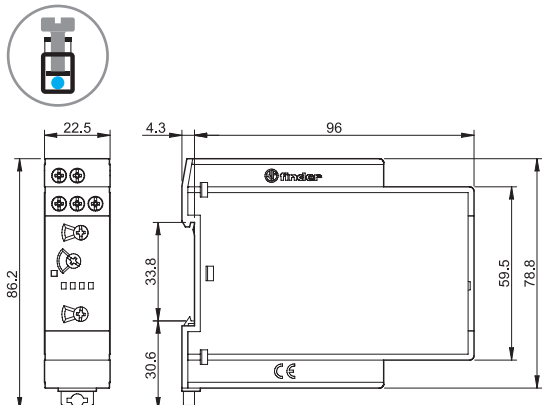

Type 83.91
Schroefaansluiting

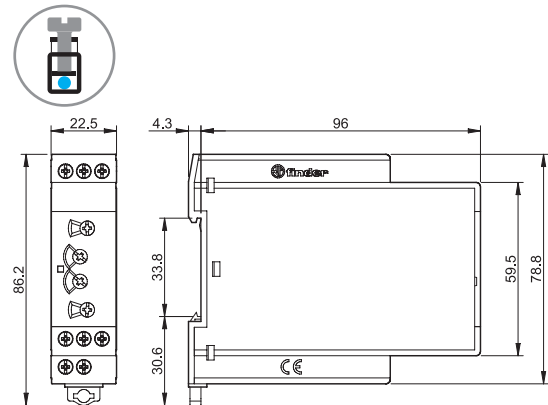

Toebehoren

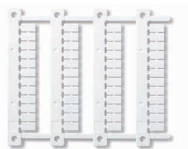

060.48

Mat met codeerplaatjes, voor relais 83.01/11/21/41/62/82, 48 plaatjes, (6 x 12)mm, voor CEMBRE thermotransfer-printer

060.48



087.02.2

Potentiometer als externe potentiometer te gebruiken in combinatie met tijdrelais 83.02/52 voor 22.5 mm boorgat, 10 k Ω /0.25 W lineair, beschermingsgraad: IP66

087.02.2

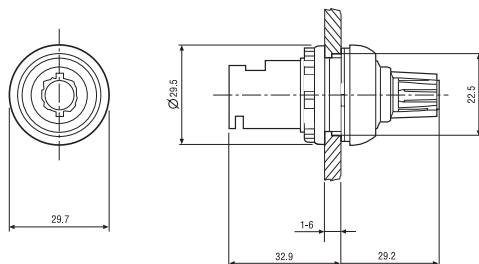

Functies

LED*	Voedingsspanning	Uitgangsrelais	Contacten	
			geopend	gesloten
	niet aanwezig	in ruststand	15 - 18 25 - 28	15 - 16 25 - 26
	aanwezig	in ruststand	15 - 18 25 - 28	15 - 16 25 - 26
	aanwezig	in ruststand (tijd loopt)	15 - 18 25 - 28	15 - 16 25 - 26
	aanwezig	in werking	15 - 16 25 - 26	15 - 18 25 - 28

* De LED brandt bij type 83.62 alleen wanneer de voedingsspanning is aangesloten; gedurende de tijdafloop brandt de LED niet.

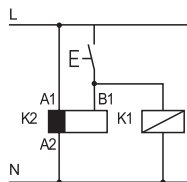

• Het is toegestaan parallel aan B1 een andere belasting zoals een relais of tijdrelais aan te sturen.

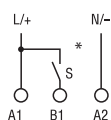

* Volgens EN 60204-1 dient bij AC de L en bij DC de + op A1 respectievelijk B1 te worden aangesloten.

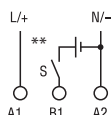

** De aansturing via B1 is ook met een andere spanning dan de voedingsspanning mogelijk. Bijvoorbeeld: op A1-A2 = 230 V AC, op B1-A2 = 12 V DC

Funcities

Aansluitschema's

Multifunctie tijdrelais
Aansturing via startcontact in de voedingsspanning naar A1

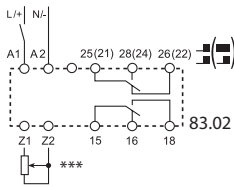
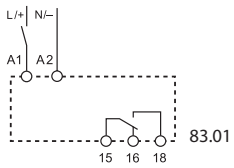

Aansturing via startcontact in de stuurleiding naar B1

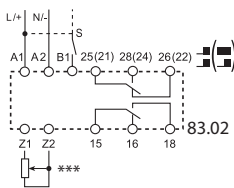
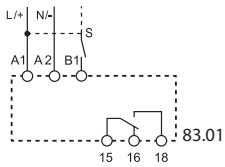

*** Type 83.02:
Tijdsinstelling regelbaar via externe potentiometer (10 kΩ- 0.25 W)

U = Voedingsspanning

S = Startcontact

= Schakelstand van het maakcontact

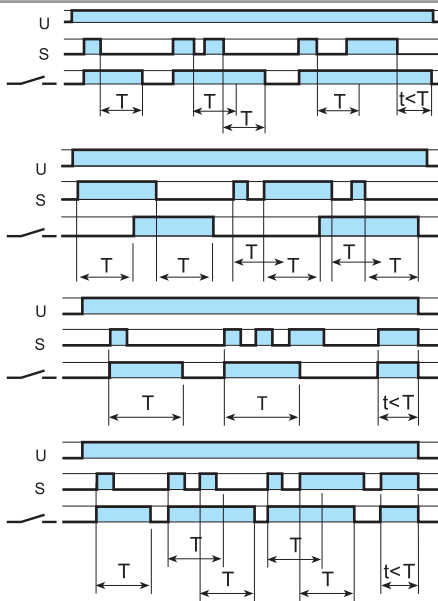
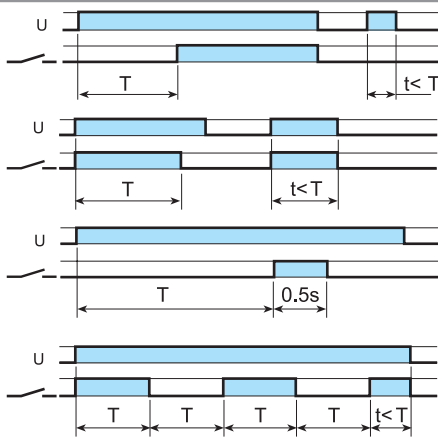

Voor het aansluiten van de voedingsspanning eerst de werkingfunctie instellen.
Bij 83.02/52, kan dit ook met de witte keuzeschakelaar op het front in positie OFF.

Type 83.02

Positie witte keuzeschakelaar	Funcities zonder startcontact (Voorbeeld: AI)	Funcities met startcontact (Voorbeeld: BE)
2 tijdvertraagde contacten 	<p>De uitgangskontakten (15-18 en 25-28) zijn beide tijdvertraagd</p>	<p>De uitgangskontakten (15-18 en 25-28) zijn beide tijdvertraagd</p>
OFF 	<p>De uitgangskontakten [15-18 en 25(21)-28(24)] zijn beide permanent geopend</p>	<p>De uitgangskontakten [15-18 en 25(21)-28(24)] zijn beide permanent geopend</p>
1 tijdvertraagd + 1 direct contact 	<p>Uitgangskontakt 15-18 is tijdvertraagd Uitgangskontakt 21-24 volgt de voedingsspanning</p>	<p>Uitgangskontakt 15-18 is tijdvertraagd Uitgangskontakt 21-24 volgt startcontact (S)</p>

Functies

Aansluitschema's

Multifunctie tijdrelais
Aansturing via startcontact in de stuurleiding naar B1

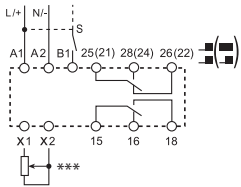

*** Tijdsinstelling regelbaar via externe potentiometer (10 kΩ - 0.25 W)

Aansturing via startcontact in de stuurleiding naar B1 met pauzecontact

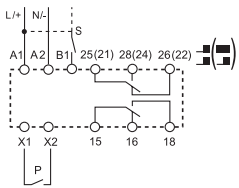

U = Voedingsspanning S = Startcontact P = Pauzecontact = Schakelstand van het maakcontact

Type 83.52

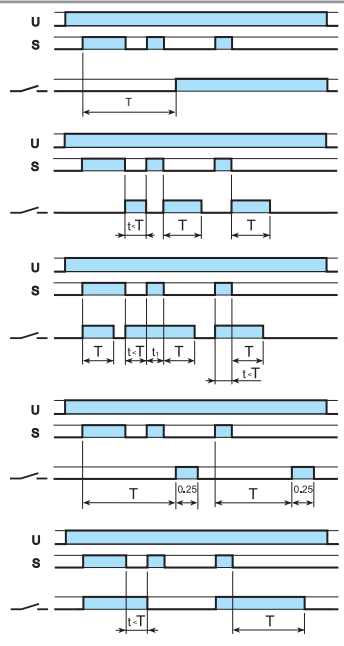

(AE) Vertraagd-opkomend via startcontact
De voedingsspanning (U) is aan A1-A2 aangesloten. De tijd start direct na het sluiten van het startcontact (S). Na afloop van de ingestelde vertragingstijd sluit het uitgangskontakt zich.

(EEa) Uitschakel-wissend (hertriggebaar)
De voedingsspanning (U) is aan A1-A2 aangesloten. Bij het openen van het startcontact (S) sluit het uitgangskontakt direct. Na afloop van de ingestelde wistijd opent het uitgangskontakt zich.

(FE) Inschakel/uitschakel-wissend via startcontact
De voedingsspanning (U) is aan A1-A2 aangesloten. De tijd start direct na het sluiten en het openen van het startcontact (S). Na afloop van de ingestelde wistijd sluit in beide gevallen het uitgangskontakt zich.

(GE) Impulsgever via startcontact
De voedingsspanning (U) is aan A1-A2 aangesloten. Na het sluiten van het startcontact (S) en na afloop van de ingestelde vertragingstijd schakelt het relais gedurende 0.25 s in om daarna weer uit te schakelen.

(IT) Vertraagd afvallend, resetbaar
De voedingsspanning (U) is aan A1-A2 aangesloten. Na het sluiten van het stuurcontact (S) sluit het uitgangskontakt zich. De ingestelde afvalvertragingstijd begint nadat het stuurcontact geopend is. Na afloop hiervan opent het uitgangskontakt zich. Het sluiten van het stuurcontact tijdens de afvalvertragingstijd zorgt ervoor dat het uitgangskontakt direct opent.

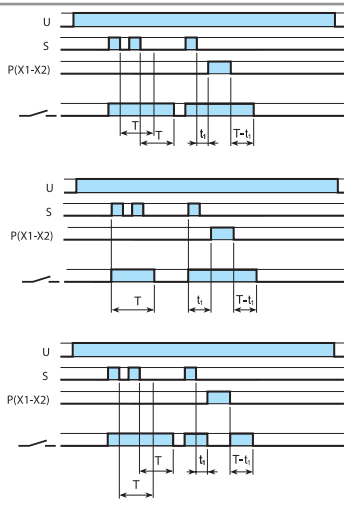

(BEp) Vertraagd-afvallend via pauzecontact zonder onderbreking
De voedingsspanning (U) is aan A1-A2 aangesloten. Na het sluiten van het stuurcontact (S) sluit het uitgangskontakt zich. De ingestelde afvalvertragingstijd begint nadat het stuurcontact geopend is. Bij het sluiten van het pauzecontact blijven de uitgangskontakten gesloten en de verlopen tijd t_1 wordt onthouden. Na het openen van het pauzecontact gaat de afvalvertragingstijd weer verder.

(DEp) Inschakel-wissend via pauzecontact zonder onderbreking
De voedingsspanning (U) is aan A1-A2 aangesloten. Na het sluiten van het stuurcontact (S) sluit het uitgangskontakt zich. De ingestelde wistijd begint en na afloop hiervan opent het uitgangskontakt zich. Bij het sluiten van het pauzecontact blijven de uitgangskontakten gesloten en de verlopen tijd t_1 wordt onthouden. Na het openen van het pauzecontact gaat de wistijd weer verder.

(SHp) Vertraagd afvallend, via pauzecontact met onderbreking
De voedingsspanning (U) is aan A1-A2 aangesloten. Na het sluiten van het stuurcontact (S) sluit het uitgangskontakt zich. De ingestelde afvalvertragingstijd begint nadat het stuurcontact geopend is. Bij het sluiten van het pauzecontact worden de uitgangskontakten geopend en de verlopen tijd t_1 wordt onthouden. Na het openen van het pauzecontact sluiten de uitgangskontakten zich weer en de afvalvertragingstijd gaat weer verder.

Type 83.52

<p>Positie witte keuzeschakelaar</p> <p>2 tijdvertraagde contacten</p>
<p>OFF</p>
<p>1 tijdvertraagd + 1 direct contact</p>

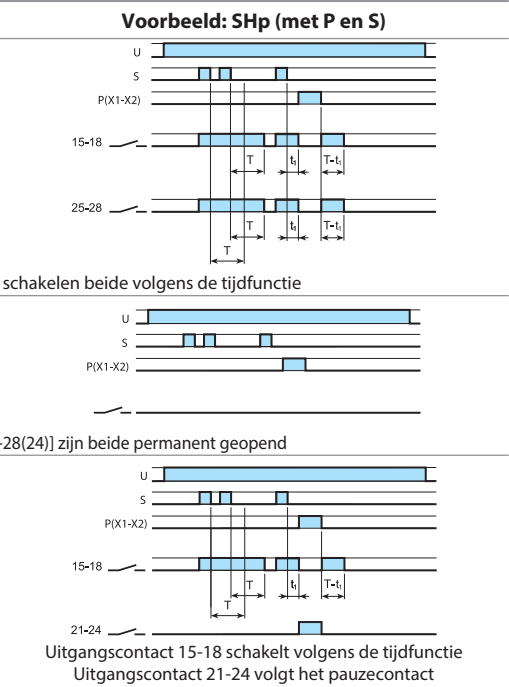
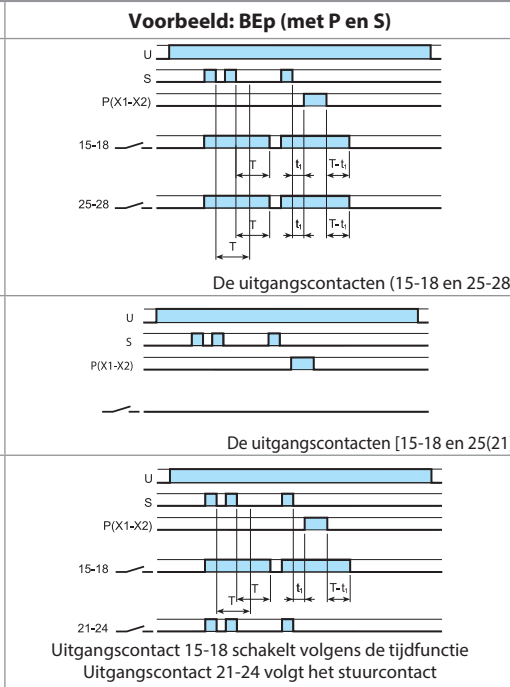

Funcies

Aansluitschema's

U = Voedingsspanning

S = Startcontact

= Schakelstand van het maakcontact

Monofunctie tijdrelais
Aanstuuring via startcontact in de voedingsspanningsleiding naar A1

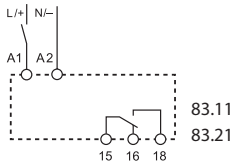

Type

83.11

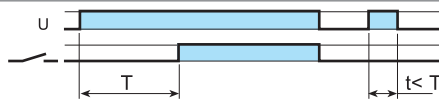

(AI) Vertraagd-opkomend

De tijd start direct na het aanleggen van de voedingsspanning (U) aan A1-A2. Na afloop van de ingestelde vertragingstijd sluit het uitgangskontakt zich.

83.21

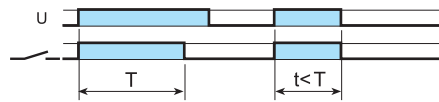

(DI) Inschakel-wissend

De tijd start direct na het aanleggen van de voedingsspanning (U) aan A1-A2. Het relais schakelt direct in. Na afloop van de ingestelde wistijd opent het uitgangskontakt zich.

83.62

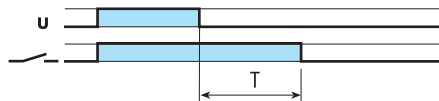

(BI) Vertraagd-afvallend (zonder hulpspanning)

Na het aanleggen van de voedingsspanning (U) aan A1-A2 schakelt het relais direct in. De afvalvertragingstijd (max. 3 min) begint bij het afschakelen van de voedingsspanning. Tijdens de hersteltijd van 200ms beginnend na afvallen van het relais, mag de spanning (U) niet hernieuwd aangelegd worden, omdat anders het relais niet in zal schakelen.

83.82

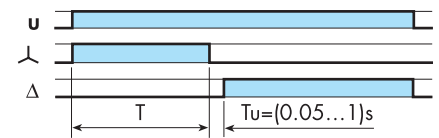

(SD) Ster-driehoek

Na het aanleggen van de voedingsspanning (U) aan A1-A2 schakelt het relais in. Na afloop van de ingestelde tijd valt dit relais af. Na een pauze van (50...65) ms schakelt het relais in.

Aanstuuring via startcontact in de stuurleiding naar B1

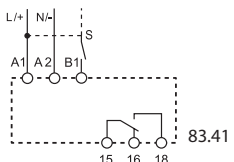

83.41

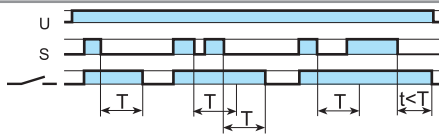

(BE) Vertraagd-afvallend

De voedingsspanning (U) is aan A1-A2 aangesloten. Na het sluiten van het startcontact (S) sluit het uitgangskontakt zich. De ingestelde afvalvertragingstijd begint nadat het startcontact geopend is. Na afloop hiervan opent het uitgangskontakt zich.

Pulsgever, asymmetrisch
Aanstuuring via startcontact in de voedingsspanningsleiding naar A1

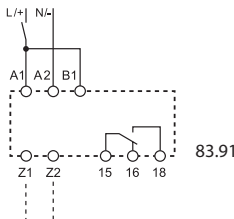

83.91

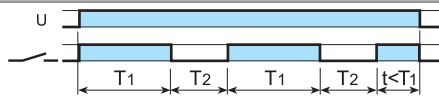

(LI) Pulsgever, asymmetrisch, impuls-beginnend

Na het aanleggen van de voedingsspanning (U) aan A1-A2 schakelt het relais direct in. Na afloop van de ingestelde impulsstijd T1 schakelt het relais uit, om na de ingestelde pauzestijd T2 weer in te schakelen.

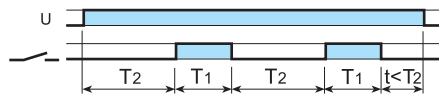

(PI) Pulsgever, asymmetrisch, pauze-beginnend

De ingestelde pauzestijd T1 start direct na het aanleggen van de voedingsspanning (U) aan A1-A2. Na afloop hiervan schakelt het relais in, om na de ingestelde impulsstijd T2 weer uit te schakelen.

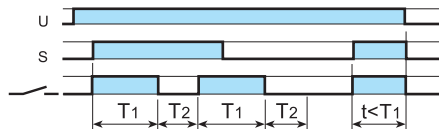

(LE) Pulsgever, asymmetrisch, impuls-beginnend met startsignaal

De voedingsspanning (U) is aan A1-A2 aangesloten. Na het sluiten van het startcontact (S) schakelt het relais direct in. Na afloop van de ingestelde impulsstijd T1 schakelt het relais uit, om na de ingestelde pauzestijd T2 weer in te schakelen.



(PE) Pulsgever, asymmetrisch, pauze-beginnend met startsignaal

De voedingsspanning (U) is aan A1-A2 aangesloten. De ingestelde pauzestijd (T1) start direct na het sluiten van het startcontact (S). Na afloop hiervan schakelt het relais in, om na de ingestelde impulsstijd T2 weer uit te schakelen.

Z1-Z2 onderbroken:

(LI) functie

Z1-Z2 doorverbonden:

(PI) functie

Aanstuuring via startcontact in de stuurleiding naar B1

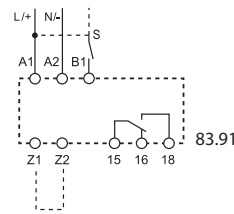

83.91

Z1-Z2 onderbroken:

(LE) functie

Z1-Z2 doorverbonden:

(PE) functie

Tijdbereiken

Draaischakelaarpositie Serie 83

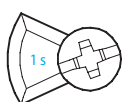

(0.05...1)s

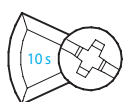

(0.5...10)s

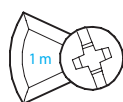

(0.05...1)min

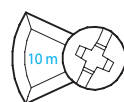

(0.5...10)min

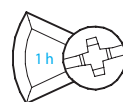

(0.05...1)h

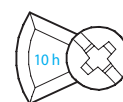

(0.5...10)h

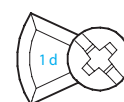

(0.05...1)d

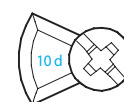

(0.5...10)d

