

Relee de supraveghere

SERIA
70



Aparate
pentru aer
condiționat



Mașini pentru
procesarea
lemnului



Elevatoare
și macarale



Scări rulante



Panouri de
control pentru
pompe



Ventilare
forțată



Relee electronice de supraveghere a tensiunii pentru aplicații monofazate și trifazate

- Tipuri multifuncționale, asigurând flexibilitatea supravegherii: Subtensiunii, Supratensiunii, Câmpului de supraveghere, Succesiunii fazelor, Lipsei fazei
- Logică de protecție pozitivă – contactul de ieșire se deschide dacă releul detectează o eroare
- Toate funcțiile și valorile pot fi ușor reglate prin intermediul selectoarelor de pe partea frontală
- Se pot utiliza atât șurubelnițele cu cap plat, cât și cele cu cap în cruce pentru: selectarea funcției, reglarea temporizării și prinderea respectiv desprinderea releului de pe șină
- Indicator LED pentru o vizualizare imediată și clară
- Ieșirea releului în configurație cu 1 C - contact comutator, 6 sau 10 A
- Carcasă modulară, lățime 17.5 sau 35 mm
- Montare pe șină de 35 mm (EN 60715)
- Material de contact fără cadmiu

70.11/70.31
Terminale cu șurub



Pentru schița tehnică, consultați pagina 16

Caracteristicile contactului

Configurația contactului	1 C	1 C
Curentul nominal/maxim de vârf A	10/30	6/10
Tensiunea nominală/maximă de comutație V C.A.	250/400	250/400
Sarcină nominală C.A.1 VA	2500	1500
Sarcină nominală C.A.15 VA	750	500
Puterea nominală echivalentă a unui motor monofazat (230 V C.A.) kW	0.5	0.185
Capacitatea de rupere în C.C.1: 24/110/220 V A	10/0.3/0.12	6/0.2/0.12
Sarcina minimă comutabilă mW (V/mA)	300 (5/5)	500 (12/10)
Materialul de contact standard	AgNi	AgNi

Caracteristicile alimentării

Tensiunea nominală a sistemului (U _N) V C.A. (50/60 Hz)	220...240	380...415
Puterea nominală VA (50 Hz)/W	2.6/0.8	11/0.9
Intervalul de funcționare V C.A. (50/60 Hz)	130...280	220...510

Date tehnice

Durata de viață electrică la sarcina nominală C.A.1 cicluri	80 · 10 ³	60 · 10 ³
Intervalul nivelului de detecție a tensiunii V	170...270	300...480
Intervalul nivelului de detecție a asimetriei %	—	—
Întârzierea la deconectare (T pe diagramele funcționării) s	0.5...60	0.5...60
Timpul necesar conectării (anclanșării) s	0.5	1
Histereza (H pe diagramele funcționării) V	5 (L-N)	10 (L-L)
Timpul de activare la alimentare (inițializare) s	≈ 1	≈ 1
Izolația dintre alimentare și contacte (1.2/50 μs) kV	4	4
Rigiditatea dielectrică dintre contactele deschise V C.A.	1000	1000
Temperatura ambiantă °C	-20...+60	-20...+60
Gradul de protecție	IP 20	IP 20

Omologări (conform tipului)



70.11



Supravegherea tensiunii monofazate (220...240)V:

- Subtensiune
- Supratensiune
- Câmp de supraveghere (supratensiune + subtensiune)
- Memorarea defectului selectabilă

70.31



Supravegherea tensiunii trifazate (380...415)V:

- Subtensiune
- Supratensiune
- Câmp de supraveghere (supratensiune + subtensiune)
- Memorarea defectului selectabilă
- Fază lipsă, chiar și în condițiile regenerării
- Succesiunea fazelor

Relee electronice de supraveghere a tensiunii pentru aplicații trifazate

- Tipuri multifuncționale, asigurând flexibilitatea supravegherii: Subtensiunii, Supratensiunii, Câmpului de supraveghere, Succesiunii fazelor, Lipsei fazei, Asimetriei și Lipsei neutrului
- Supravegherea fazei lipsă este posibilă chiar și în condițiile regenerării
- Logică de protecție pozitivă – contactul de ieșire se deschide dacă releul detectează o eroare
- Toate funcțiile și valorile pot fi ușor reglate prin intermediul selectoarelor de pe partea frontală
- Se pot utiliza atât șurubelnițele cu cap plat, cât și cele cu cap în cruce pentru: selectarea funcției, reglarea temporizării și prinderea respectiv desprinderea releului de pe șină
- Indicator LED pentru o vizualizare imediată și clară
- Ieșirea releului în configurație cu 1 C sau 2 C, contacte comutatoare, 6 sau 8 A
- Carcasă modulară, lățime 35 mm
- Montare pe șină de 35 mm (EN 60715)
- Materialul de contact nu conține cadmiu

70.41/70.42
Terminale cu șurub



Pentru schița tehnică, consultați pagina 16

Caracteristicile contactului

Configurația contactului		1 C	2 C
Curentul nominal/maxim de vârf	A	6/10	8/15
Tensiunea nominală/maximă de comutație	V C.A.	250/400	250/400
Sarcină nominală C.A.1	VA	1500	2000
Sarcină nominală C.A.15	VA	500	400
Puterea nominală echivalentă a unui motor monofazat (230 V C.A.)	kW	0.185	0.3
Capacitatea de rupere în C.C.1: 24/110/220 V	A	6/0.2/0.12	8/0.3/0.12
Sarcina minimă comutabilă	mW (V/mA)	500 (12/10)	300 (5/5)
Materialul de contact standard		AgNi	AgNi

Caracteristicile alimentării

Tensiunea nominală a sistemului (U _N)	V C.A. (50/60 Hz)	380...415	380...415
Puterea nominală	VA (50 Hz)/W	11/0.9	12.5/1
Intervalul de funcționare	V C.A. (50/60 Hz)	220...510	220...510

Date tehnice

Durata de viață electrică la sarcina nominală C.A.1	cicluri	60 · 10 ³	60 · 10 ³
Intervalul nivelului de detecție a tensiunii	V	300...480	300...480
Intervalul nivelului de detecție a asimetriei	%	4...25	5...25
Întârzierea la deconectare (T pe diagramele funcționării)	s	0.5...60	0.5...60
Timpu necesar conectării (anclanșării)	s	1	1
Histereza (H pe diagramele funcționării)	V	10 (L-L)	10 (L-L)
Timpu de activare la alimentare (inițializare)	s	≈ 1	≈ 1
Izolația dintre alimentare și contacte (1.2/50 μs)	kV	4	4
Rigiditatea dielectrică dintre contactele deschise	V C.A.	1000	1000
Temperatura ambiantă	°C	-20...+60	-20...+60
Gradul de protecție		IP 20	IP 20

Omologări (conform tipului)



70.41



Supravegherea tensiunii trifazate (380...415V, cu sau fără neutru):

- Câmp de supraveghere (supratensiune + subtensiune)
- Lipsă fază
- Succesiunea fazelor
- Asimetrie
- Lipsă neutru, funcție selectabilă

70.42



Supravegherea tensiunii trifazate (380...415 V, cu neutru):

- Subtensiune
- Supratensiune
- Câmp de supraveghere (supratensiune + subtensiune)
- Memorarea defectului selectabilă
- Lipsă fază
- Succesiunea fazelor
- Asimetrie
- Lipsă neutru

Releu monofazat de supraveghere a curentului

Tipul 70.51.0.240.2032

- Versiune standard pentru supravegherea curentului

Tipul 70.51.0.240.N032

- Versiune cu NFC pentru supravegherea curentului

Tip multifuncțional, oferă flexibilitate în monitorizarea: Subcurentului, Supracurentului și Câmpului de supraveghere

- Logică de protecție pozitivă – contactul de ieșire se deschide dacă releul detectează o eroare
- Toate funcțiile și valorile pot fi ușor reglate prin intermediul selectoarelor de pe partea frontală (Tipul 70.51.0.240.2032) sau prin aplicația Toolbox NFC (Tipul 70.51.0.240.N032)
- Se pot utiliza atât șurubelnițele cu cap plat, cât și cele cu cap în cruce pentru: selectarea funcției, reglarea temporizării și prinderea respectiv desprinderea releului de pe șină
- Indicator LED pentru o vizualizare imediată și clară
- Ieșirea releului în configurație cu 1 C - contact comutator, 10 A
- Carcasă modulară, lățime 35 mm

70.51

Terminale cu șurub



Pentru schița tehnică, consultați pagina 17

NEW 70.51.0.240.2032



- 6 Funcții - Releu universal de supraveghere a curentului
- Detectare C.A./C.C. 50 mA...16 A
- Memorarea defectului selectabilă
- Histereză reglabilă (5...50%) (1...99% pentru funcția "Câmp de supraveghere")

NEW 70.51.0.240.N032



- 6 Funcții - Releu universal de supraveghere a curentului
- Detectare C.A./C.C. 50 mA...16 A
- Programabil prin aplicația Toolbox NFC

Caracteristicile contactului

Configurația contactului		1 C
Curentul nominal/maxim de vârf	A	10/15
Tensiunea nominală/maximă de comutație V C.A.		250/400
Sarcină nominală C.A.1	VA	2500
Sarcină nominală C.A.15 (230 V C.A.)	VA	500
Puterea nominală echivalentă a unui motor monofazat (230 V C.A.)	kW	0.5
Capacitatea de rupere în C.C.1: 24/110/220 V	A	10/0.3/0.12
Sarcina minimă comutabilă	mW (V/mA)	300 (5/5)
Materialul de contact standard		AgSnO ₂

Caracteristicile alimentării

Tensiunea nominală	V C.A. (50/60 Hz)	24...240
a sistemului (U _N)	V C.C.	24...240
Puterea nominală C.A./C.C.	VA (50 Hz)/W	2.5/0.53
Intervalul de funcționare	C.A.	(0.8...1.1)U _N
	C.C.	(0.8...1.1)U _N

Date tehnice

Durata de viață electrică la sarcina nominală C.A.1	cicluri	100 · 10 ³
Nivel de detectare a curentului	C.A.(50/60 Hz)/C.C.	50 mA...16 A
Întârzierea la deconectare (T1 pe diagramele funcționării)	s	0.1...40
Histereză (H pe diagramele funcționării)	%	5...50 (1...99 pentru funcția "Câmp de supraveghere")
Timput necesar conectării (anclanșării) (T2 pe diagramele funcționării)	s	0.1...30
Izolație electrică: Alimentarea circuitelor de măsurare		Da
Temperatura ambiantă	°C	-20...+55
Gradul de protecție		IP 20

Omologări (conform tipului)



Relee electronice de supraveghere a succesiunii fazelor și lipsă fază pentru aplicații trifazate

- Utilizare universală pentru sisteme (U_N între 208 V și 480 V, 50/60 Hz)
- Supravegherea fazei lipsă este posibilă chiar și în condițiile regenerării
- Logică de protecție pozitivă - Contactul se deschide dacă releul detectează o eroare
- 2 versiuni:
 - leșirea releului în configurație cu 1 C contact comutator, 6 A (17.5 mm lățime)
 - leșirea releului în configurație cu 2 C contacte comutatoare, 8 A (22.5 mm lățime)
- Montare pe șină de 35 mm (EN 60715)
- Brevet european în curs pentru întregul principiu inovator care stă la baza sistemului de supraveghere și detecție a erorii pentru rețelele trifazate (Tipul 70.61)

NEW 70.61/70.61-P000



Supravegherea tensiunii trifazate (208...480)V:

- Lipsă fază
- Succesiunea fazelor

70.62



Supravegherea tensiunii trifazate (208...480)V:

- Lipsă fază
- Succesiunea fazelor

70.61/70.62
Terminale cu șurub

70.61-P000
Terminale „push-in”



Pentru schița tehnică, consultați pagina 17

Caracteristicile contactului

Configurația contactului		1 C	2 C
Curentul nominal/maxim de vârf	A	6/15	8/15
Tensiunea nominală/ maximă de comutație	V C.A.	250/400	250/400
Sarcină nominală C.A.1	VA	1500	2000
Sarcină nominală C.A.15	VA	250	400
Puterea nominală echivalentă a unui motor monofazat (230 V C.A.)	kW	0.185	0.3
Capacitatea de rupere în C.C.1: 24/110/220 V	A	3/0.35/0.2	8/0.3/0.12
Sarcina minimă comutabilă	mW (V/mA)	500 (10/5)	300 (5/5)
Materialul de contact standard		AgSnO ₂	AgNi

Caracteristicile alimentării

Tensiunea nominală a sistemului (U_N)	V C.A. (50/60 Hz)	208...480	208...480
Puterea nominală	VA (50 Hz)/W	8/1	11/0.8
Intervalul de funcționare	V C.A. (50/60 Hz)	170...500	170...520

Date tehnice

Durata de viață electrică la sarcina nominală C.A.1	cicluri	100 · 10 ³	60 · 10 ³
Întârzierea la deconectare	s	0.5	0.5
Timpu necesar conectării (anclanșării)	s	0.5	0.5
Timpu de activare la alimentare (inițializare)	s	< 2	< 2
Izolația dintre alimentare și contacte (1.2/50 μs)	kV	5	5
Rigiditatea dielectrică dintre contactele deschise	V C.A.	1000	1000
Temperatura ambiantă	°C	-20...+60	-20...+60
Gradul de protecție		IP 20	IP 20

Omologări (conform tipului)



Relee de supraveghere a temperaturii cu termistor pentru aplicații industriale

- Detecție de temperatură cu termistor PTC
- Detecție scurtcircuit cu termistor PTC
- Detecție întrerupere conexiune termistor PTC
- Logică de protecție pozitivă - Contactul se deschide dacă releul detectează o eroare
- Memorarea defectului selectabilă
- Indicator LED pentru o vizualizare imediată și clară
- Montare pe șină de 35 mm (EN 60715)

70.92
Terminale cu șurub



NEW 70.92.x.xxx.0002



- 6 funcții
- Timp de activare selectabil (0.5s sau 3s) după RESET
- Terminale de RESET

Pentru schița tehnică, consultați pagina 17

Caracteristicile contactului		
Configurația contactului		2 C
Curentul nominal/maxim de vârf	A	8/15
Tensiunea nominală/ maximă de comutație	V C.A.	250/400
Sarcină nominală C.A.1	VA	2000
Sarcină nominală C.A.15 (230 V C.A.)	VA	400
Puterea nominală echivalentă a unui motor monofazat (230 V C.A.)	kW	0.3
Capacitatea de rupere în C.C.1: 24/110/220 V	A	8/0.3/0.12
Sarcina minimă comutabilă	mW (V/mA)	300 (5/5)
Materialul de contact standard		AgNi
Caracteristicile alimentării		
Tensiunea nominală a sistemului (U _N)	V C.A. (50/60 Hz)	230
	V C.A./C.C.	24
Puterea nominală C.A./C.C	VA (50 Hz)/W	1/0.5
Intervalul de funcționare	C.A.	184...253
	C.A./C.C.	19.2...26.4
Date tehnice		
Durata de viață electrică la sarcina nominală C.A.1	cicluri	100 · 10 ³
Detecție cu	Scurtcircuit/Tempertură OK	<20 Ω / >20 Ω ... <3 kΩ
termistor PTC:	RESET/Întrerupere PTC	< 1.3 kΩ / > 3 kΩ
Timp de activare selectabil după RESET	s	0.5 sau 3
Temperatura ambiantă	°C	-20...+55
Gradul de protecție		IP 20
Omologări (conform tipului)		CE UK EAC

Informație de comandă

Exemplu: Releu de supraveghere a tensiunii trifazate din Seria 70, 1 ieșire, alimentare la 380...415 V C.A.

7 0 . 3 1 . 8 . 4 0 0 . 2 . 0 . 2 . 2

Seria
Tipul
1 = supravegherea rețelei monofazate de C.A.
3 = supravegherea rețelei trifazate de C.A.
4 = supravegherea rețelei trifazate de C.A. cu neutrul disponibil
5 = supraveghere universală C.A./C.C.
6 = supravegherea succesiunii fazelor și lipsei fazei în rețeaua trifazată
9 = supraveghere temperatură cu termistor PTC

Numărul contactelor
1 = 1 C contact comutator
2 = 2 C contacte comutatoare

Tipul alimentării
0 = C.A. (50/60 Hz)/C.C.
8 = C.A. (50/60 Hz)

Tensiunea de alimentare
024 = 24 V C.A./C.C. (70.92)
230 = 230 V (70.92)
230 = 220...240 V (70.11)
240 = 24...240 V C.A./C.C. (70.51)
400 = 380...415 V (70.31/41/42)
400 = 208...480 V (70.61/62)

D: Opțiune de memorare a defectului
0 = Fără memorarea defectului
2 = Cu funcție de memorare a defectului

C: Timpul de întârziere
0 = Întârziere la deconectare fixă
2 = Întârziere la deconectare reglabilă
3 = Întârziere la deconectare reglabilă și asimetrie (doar pentru Tipul 70.41 și 70.42). Întârziere la deconectare și conectare reglabilă (doar pentru Tipul 70.51)

B: Tipul contactului
0 = contact comutator

A: Valori de detecție
0 = Fără valori reglabile
2 = 2 valori reglabile
P = Terminale „push-in” (doar Tipul 70.61)
N = Programabil prin NFC (doar Tipul 70.51)

Coduri
70.11.8.230.2022 70.61.8.400.0000
70.31.8.400.2022 70.61.8.400.P000
70.41.8.400.2030 70.62.8.400.0000
70.42.8.400.2032 70.92.0.024.0002
70.51.0.240.2032 70.92.8.230.0002
70.51.0.240.N032

Ghid de selecție

Tipuri	70.11.8.230.2022	70.31.8.400.2022	70.41.8.400.2030	70.42.8.400.2032	70.51.0.240.x032	70.61.8.400.x000	70.62.8.400.0000	70.92.x.xxx.0002
Tipul sistemului de alimentare	Sistem monofazat	Sisteme trifazate	Sisteme trifazate / Sisteme trifazate + neutru	Sisteme trifazate + neutru	Sistem monofazat	Sisteme trifazate	Sisteme trifazate	Sistem monofazat
Funcțiile								
Subtensiune/Supratensiune	C.A.	C.A.	—	C.A.	—	—	—	—
Câmp de supraveghere (Subtensiune și Supratensiune)	C.A.	C.A.	C.A.	C.A.	—	—	—	—
Lipsă fază	—	•	•	•	—	•	•	—
Sucesiunea fazelor	—	•	•	•	—	•	•	—
Asimetrie faze	—	—	•	•	—	—	—	—
Lipsă neutru	—	—	•	•	—	—	—	—
Supracurent/Subcurent	—	—	—	—	•	—	—	—
Câmp de supraveghere (Supracurent/Subcurent)	—	—	—	—	•	—	—	—
Releu cu termistor (PTC)	—	—	—	—	—	—	—	•
Timp de întârziere								
Fix	—	—	—	—	—	•	•	•
Reglabil	•	•	•	•	•	—	—	—
Tensiunea de alimentare								
24 V C.A./C.C.	—	—	—	—	—	—	—	•
24...240 V C.A./C.C.	—	—	—	—	•	—	—	—
230 V C.A.	•	—	—	—	—	—	—	•
400 V C.A.	—	•	•	•	—	•	•	—
Lățimea modului								
35 mm lățime	—	•	•	•	•	—	—	—
22.5 mm lățime	—	—	—	—	—	—	•	•
17.5 mm lățime	•	—	—	—	—	•	—	—
Alte date								
Memorarea defectului	•	•	—	•	•	—	—	•
Configurația contactului	1 C	1 C	1 C	2 C	1 C	1 C	2 C	2 C

Date tehnice

Izolația			70.11/31/41/42	70.51	70.61	70.62/92
Dintre alimentare și contacte	rigiditatea dielectrică	V C.A.	2500	2500	2500	3000
	impuls (1.2/50 μs)	kV	4	4	5	5
Dintre contactele deschise	rigiditatea dielectrică	V C.A.	1000	1000	1000	1000
	impuls (1.2/50 μs)	kV	1.5	1.5	1.5	1.5
Specificații privind câmpurile electromagnetice						
Tipul testării			Standard de referință			
Descărcare electrostatică	la contact		EN 61000-4-2	4 kV		
	în aer		EN 61000-4-2	8 kV		
Câmpul electromagnetic de radiație	80...1000 MHz		EN 61000-4-3	10 V/m		
	1...2.8 GHz		EN 61000-4-3	5 V/m		
Impulsuri electrice tranzitorii rapide (în rafale) (5/50ns, 5 și 100 kHz)	la terminalele de alimentare		EN 61000-4-4	4 kV		
Supratensiune tranzitorie la terminalele de alimentare (impulsuri unice 1.2/50 μs)	mod comun		EN 61000-4-5	4 kV		
	mod diferențial		EN 61000-4-5	4 kV		
Sincronizare în radio-frecvență (0.15...230 MHz)	la terminalele de alimentare		EN 61000-4-6	10 V		
Căderi de tensiune	70% U _N		EN 61000-4-11	25 de cicluri		
Întreruperi scurte			EN 61000-4-11	1 ciclu		
Emisii în radio-frecvență prin conducție	0.15...30 MHz		CISPR 11	clasa B		
Emisii prin radiație	30...1000 MHz		CISPR 11	clasa B		
Terminale			Terminale cu șurub		Terminale „push-in”	
Lungimea conductorului dezizolat	mm		9	9		
Cuplu de înșurubare	Nm		0.8	—		
Dimensiunea minimă a conductorului			conductor solid	conductor solid		
	mm ²		0.5	0.75		
	AWG		20	18		
Dimensiunea maximă a conductorului			conductor solid	conductor solid		
	mm ²		1 x 6 / 2 x 4	1 x 1.5 / 2 x 1.5		
	AWG		1 x 10 / 2 x 12	1 x 16 / 2 x 16		
Dimensiunea minimă a conductorului			conductor lițat	conductor lițat		
	mm ²		0.5	0.75		
	AWG		20	18		
Dimensiunea maximă a conductorului			conductor lițat	conductor lițat		
	mm ²		1 x 4 / 2 x 2.5	1 x 2.5 / 2 x 2.5		
	AWG		1 x 12 / 2 x 14	1 x 14 / 2 x 14		
Alte date			70.11	70.31/41	70.42/61/62/92	70.51
Puterea cedată mediului ambiant (pierdută)	fără curent pe ieșire	W	0.8	0.9	1	2 (230 V C.A.) / 0.2 (24 V C.C.)
	la curent nominal pe ieșire	W	2	1.2	1.4	2.5 (230 V C.A.) / 0.5 (24 V C.C.)

E

Funcțiile

Ieșirea releului este anclanșată (contactul ND este închis) atunci când tensiunea evoluează între limitele impuse: logică pozitivă.

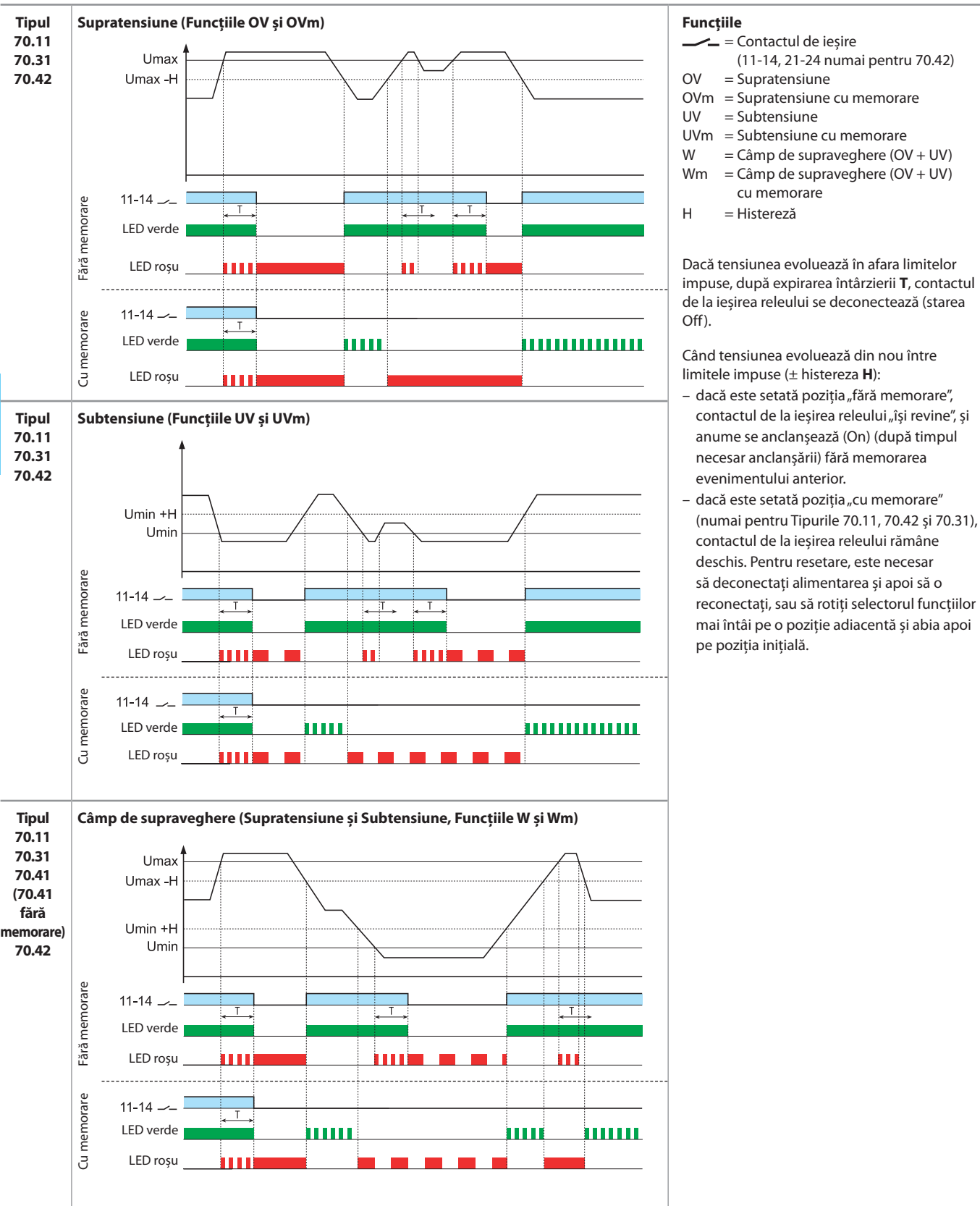

Funcțiile

Ieșirea releului este anclanșată (contactul ND este închis) atunci când tensiunea evoluează între limitele impuse: logică pozitivă.

<p>Tipul 70.31 70.41 70.42 70.61 70.62</p>	<p>Lipsă fază și succesiunea fazelor</p>	<p>Dacă la alimentare secvența (L1, L2, L3) este incorectă, contactul releului nu se va închide.</p> <p>Dacă lipsește o fază, contactul releului se deschide imediat. Când faza redevine activă, contactul releului se închide imediat.</p> <p>Supravegherea fazei lipsă este posibilă chiar și în condițiile regenerării până la 80% din valoarea medie a celorlalte 2 faze.</p>
<p>Tipul 70.41 70.42</p>	<p>Lipsă neutru și asimetrie</p>	<p>Dacă se pierde neutrul (și este setată funcția de control a neutrului), contactul de la ieșirea releului se deschide imediat. Când neutrul este din nou prezent, contactul releului se închide imediat</p> <p>Dacă asimetria $(U_{max} - U_{min})/U_N$ depășește valoarea procentuală setată, contactul de la ieșirea releului se va deschide după expirarea întârzierii presetate T.</p> <p>Când asimetria este din nou sub valoarea % setată (cu o histereză fixă de aproximativ 2%), contactul de la ieșirea releului se închide după expirarea timpului de inițializare.</p>
<p>Tipul 70.92</p>	<p>* Întrerupere PTC ** PTC-Scurtcircuit *** RESET Memorie = Acționează butonul RESET sau întrerupe alimentarea.</p>	<p>Deconectare:</p> <ul style="list-style-type: none"> – Întrerupere pe linia termistorului – Supratemperatură $R_{PTC} > (2.5 \dots 3.6)k\Omega$ – Scurtcircuit PTC ($R_{PTC} < 20 \Omega$) – Pierderea alimentării <p>Conectare:</p> <ul style="list-style-type: none"> – Temperatură între limite – $R_{PTC} > (1.0 \dots 1.5)k\Omega$ la alimentare – $(1 \dots 1.5)k\Omega$ la răcire <p>În modul BX (BF 0.5s sau BL 3s) intervine RESET la eliberarea butonului cu revenire.</p> <p>În modul DX (DF 0.5s sau DL 3s) intervine RESET la acționarea butonului cu revenire.</p> <p>Semnalul de RESET >1s.</p>

Funcțiile

Ieșirea releului este anclanșată (contactul ND este închis) atunci când tensiunea evoluează între limitele impuse: logică pozitivă.

Tipul
70.51

Supracurent (Funcțiile OC și OCm)

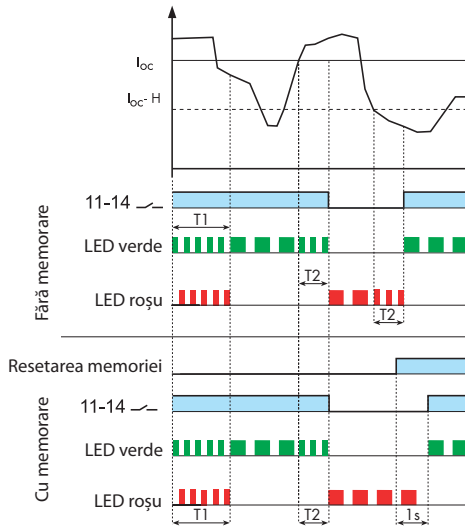

Funcțiile

- = Contactul de ieșire 11-14
- OC = Supracurent
- OCm = Supracurent cu memorare
- UC = Subcurent
- UCm = Subcurent cu memorare
- W = Câmp de supraveghere (OC + UC)
- Wm = Câmp de supraveghere (OC + UC) cu memorare
- H = Histereză

Dacă evoluția curentului este în afara limitelor impuse, după expirarea întârzierii **T2**, contactul de la ieșirea releului se deconectează (starea OFF).

Când curentul evoluează din nou între limitele impuse (\pm Histereza **H**):

- dacă este setată poziția „fără memorare”, contactul de la ieșirea releului „își revine”, și anume se anclanșează (On) (după timpul necesar anclanșării) fără memorarea evenimentului anterior.
- dacă este setată poziția „cu memorare”, contactul de la ieșirea releului rămâne deschis.

Pentru resetare, este necesară deconectarea alimentării și apoi reconectarea, sau prin apăsarea unui buton conectat la terminalele RESET.

În timpul **T1**, releul nu supraveghează curentul.

Subcurent (Funcțiile UC și UCm)

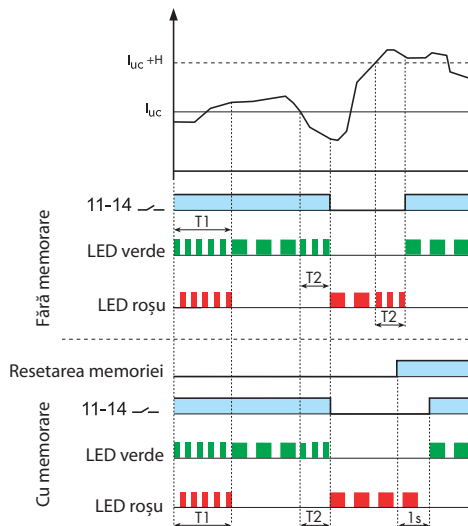

Câmp de supraveghere (Supracurent + Subcurent, Funcțiile W și Wm)

Tipul
70.51-2032

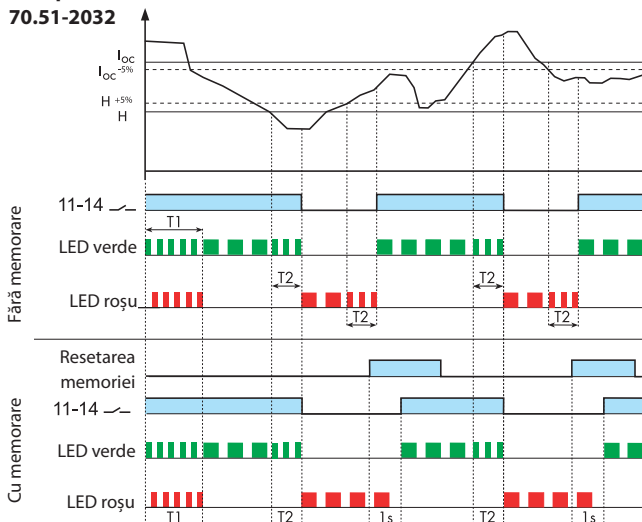

Tipul
70.51-N032

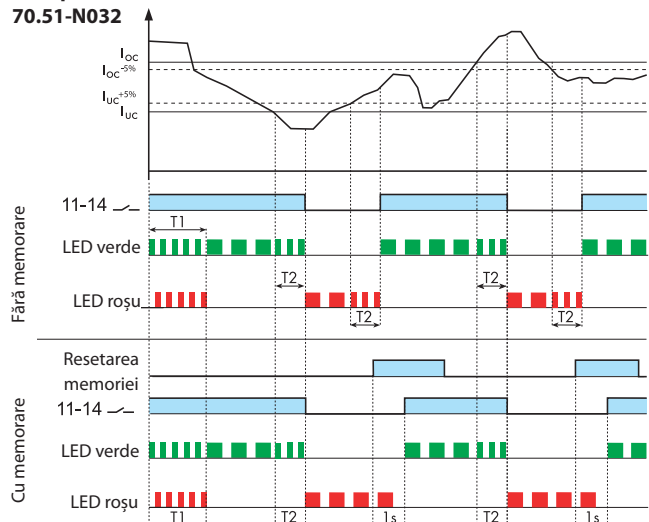

Vedere din față: selectorul funcției și elementele de reglare

<p>70.11</p> <p>Funcțiile: OV, OVm, UV, UVm, W, Wm</p> <p>T_{întârziere la deconectare:} (0.5...60)s</p> <p>U_{max:} (220...270)V</p> <p>U_{min:} (170...230)V</p>	<p>70.31</p> <p>Funcțiile: OV, OVm, UV, UVm, W, Wm</p> <p>U_{max:} (380...480)V</p> <p>U_{min:} (300...400)V</p> <p>T_{întârziere la deconectare:} (0.5...60)s</p>	<p>70.41</p> <p>N= Cu supraveghe- rea Neutrlui ≠ Fără supraveghe- rea Neutrlui</p> <p>U_{max:} (380...480)V</p> <p>(4...25)% U_N</p> <p>U_{min:} (300...400)V</p> <p>T_{întârziere la deconectare:} (0.5...60)s</p>
---	---	--

<p>70.42</p> <p>Funcțiile: OV, OVm, UV, UVm, W, Wm</p> <p>U_{max:} (380...480)V</p> <p>(5...25)% U_N</p> <p>U_{min:} (300...400)V</p> <p>T_{întârziere la deconectare:} (0.5...60)s</p>
--

<p>70.51</p> <p>Nivele de detecție I_M: (0.5, 1, 2, 5, 10, 16) A</p> <p>Funcțiile: OC, OCm, UC, UCm, W, Wm</p> <p>Valoare tensiune (0...I_M)</p> <p>Timp de întârziere la conectare (0.1...40)s</p> <p>Timp de întârziere la deconectare (0.1...30)s</p> <p>Histereză 5...50% 1...99% în Câmp de supraveghere</p>
--

Semnalizarea LED-urilor

Tipul releului de supraveghere	LED	Tensiune de rețea normală	Tensiune de rețea anormală (Tensiunea depășește limitele impuse, întârziere la deconectare T în curs)	Tensiune de rețea anormală (tipul anomaliei detectate, la selectarea opțiunii „cu memorare” este necesară resetarea manuală)
		Contactul 11 - 14 închis	Contactul 11 - 14 închis	Contactul 11 - 14 deschis
70.11.8.230.2022	• •		 	Supratensiune OV și OVm Subtensiune UV și UVm Cu memorare, este necesar un „RESET” ** manual
70.31.8.400.2022	• • •		 	Supratensiune OV și OVm Subtensiune UV și UVm Lipsă fază Succesiunea fazelor Cu memorare, în urma defecțiunii, este necesar un „RESET” ** manual
70.41.8.400.2030	• • •		 	Supratensiune OV Subtensiune UV Asimetrie Lipsă fază Lipsă neutru Succesiunea fazelor
70.42.8.400.2032	• • •		 	Supratensiune OV și OVm Subtensiune UV și UVm Asimetrie Lipsă fază Lipsă neutru Succesiunea fazelor Cu memorare, este necesar un „RESET” ** manual
70.51.0.240.x032			sau (în timpul T2) (în timpul T1)	sau (în timpul T2)
70.61.8.400.x000	•			Succesiunea fazelor sau Lipsă fază
70.62.8.400.0000	•			Lipsă fază Succesiunea fazelor

* Funcția „cu memorare” este disponibilă numai pentru tipurile 70.11, 70.31, 70.42 și 70.51.

** Pentru resetare, este necesar să deconectați alimentarea și apoi să o reconectați (U off apoi U on) sau să rotiți selectorul funcțiilor mai întâi pe o poziție adiacentă și abia apoi pe poziția inițială.

Schemele de conexiune

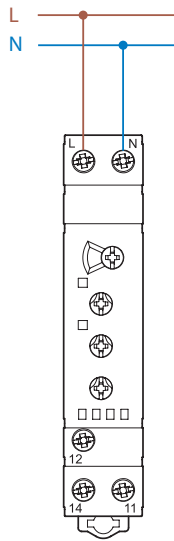

Tipul 70.11

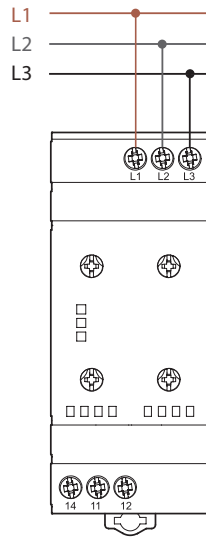

Tipul 70.31

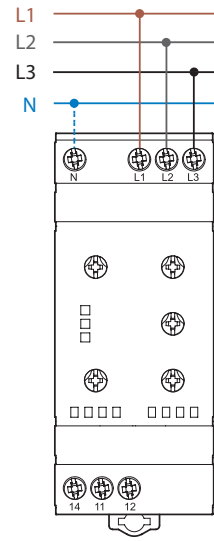

Tipul 70.41

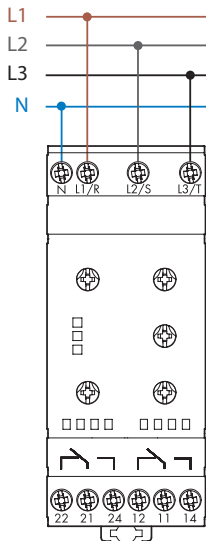

Tipul 70.42

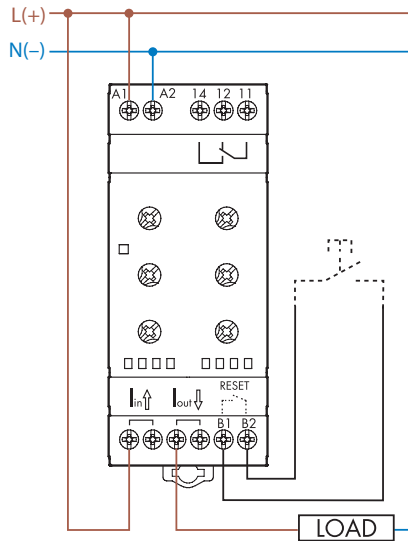

Tipul 70.51 și 70.51 NFC

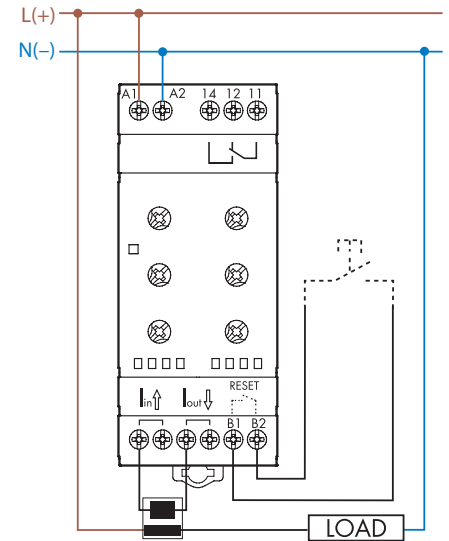

Tipul 70.51 cu transformator de curent - TA

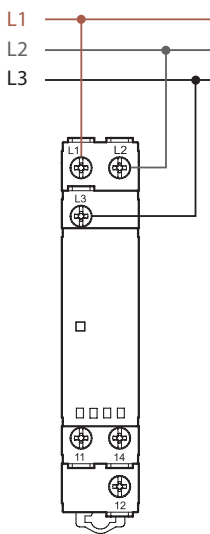

Tipul 70.61

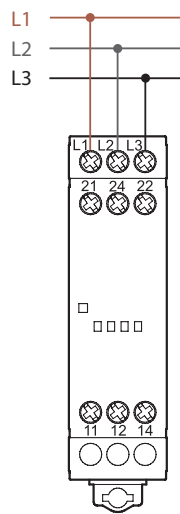

Tipul 70.62

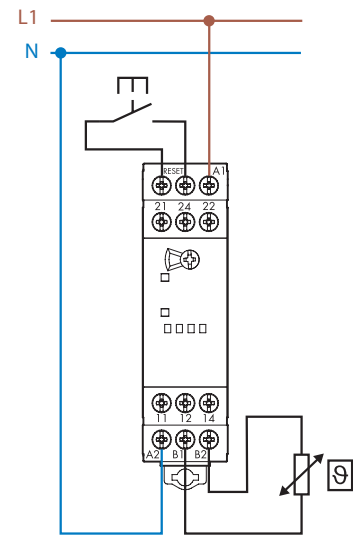

Tipul 70.92

Schemele de conexiune

Exemplu de aplicație

Contactul de la ieșirea releului comandă bobina unui contactor de cuplare la rețea.

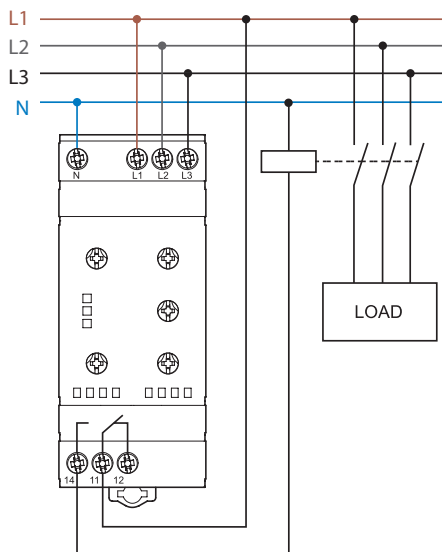

Schițe tehnice

Tipul 70.11
Terminale cu șurub

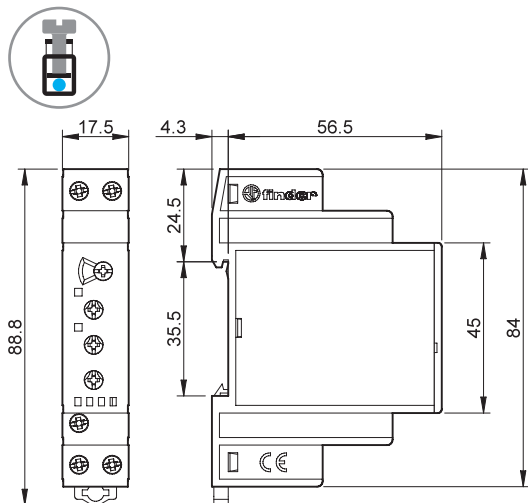

Tipul 70.31
Terminale cu șurub

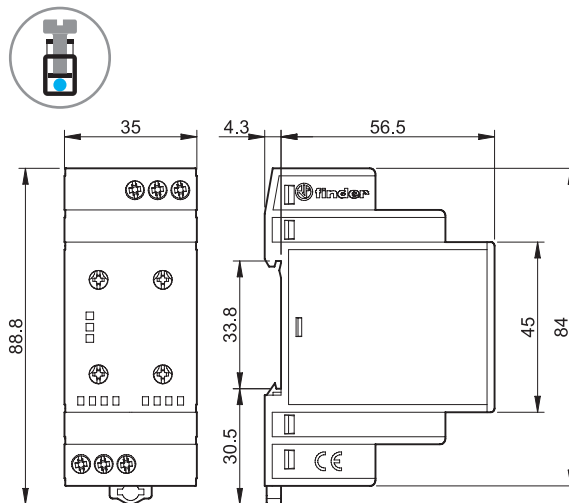

Tipul 70.41
Terminale cu șurub

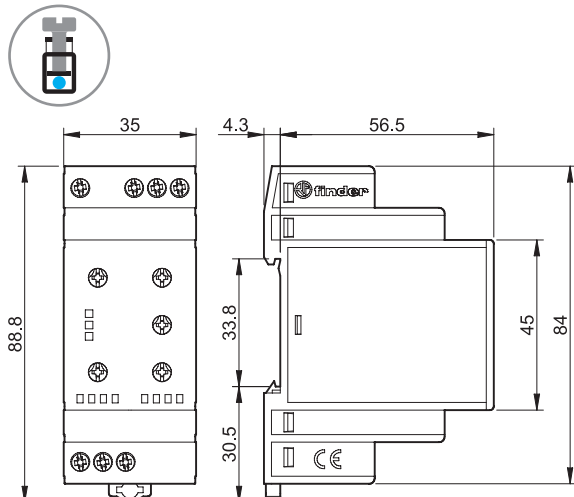

Tipul 70.42
Terminale cu șurub

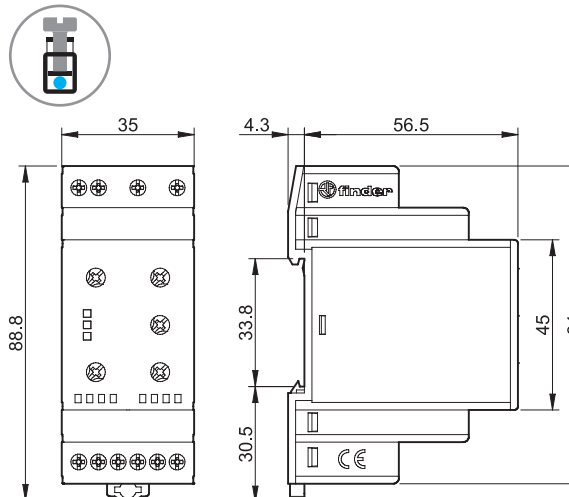

Schițe tehnice

Tipul 70.51.0.240.2032
Terminale cu șurub

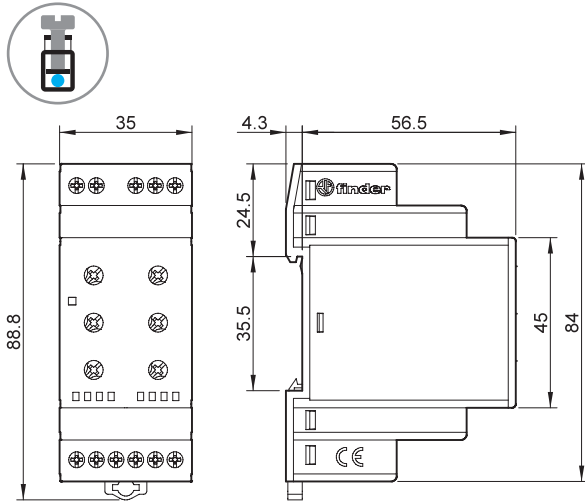

Tipul 70.51.0.240.N032
Terminale cu șurub

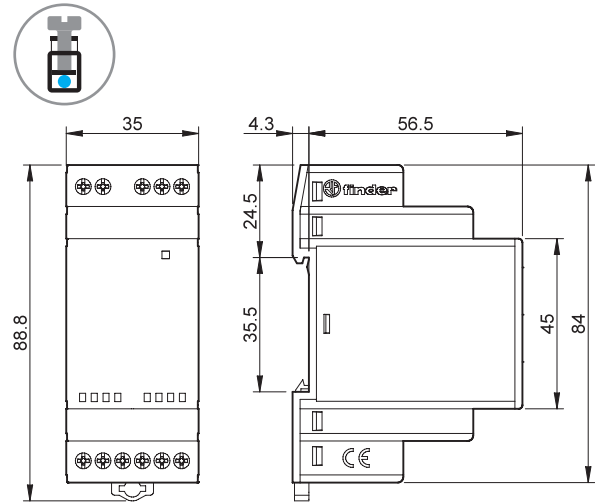

Tipul 70.61
Terminale cu șurub

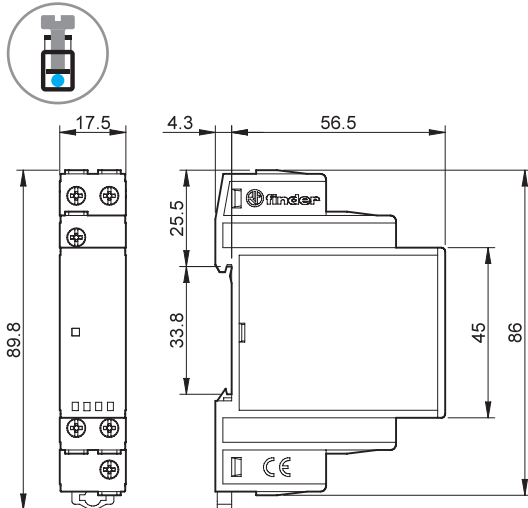

Tipul 70.61-P000
Terminale „push-in”

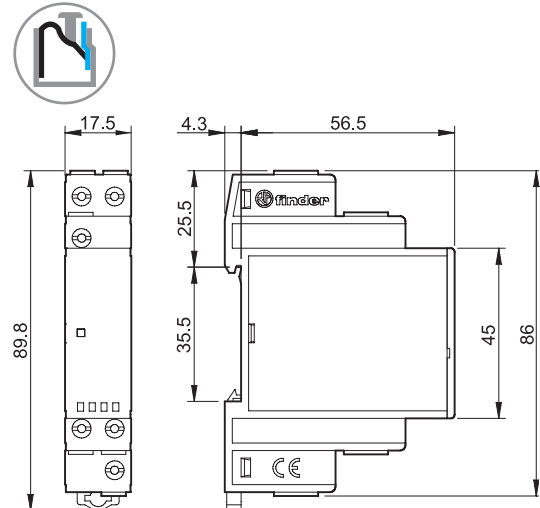

Tipul 70.62
Terminale cu șurub

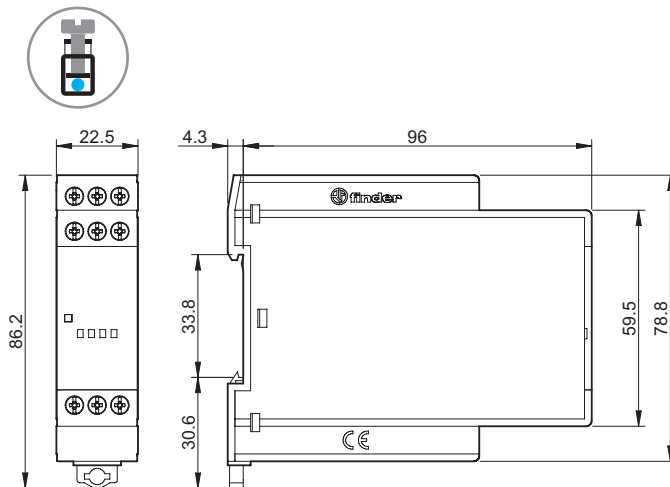

Tipul 70.92
Terminale cu șurub

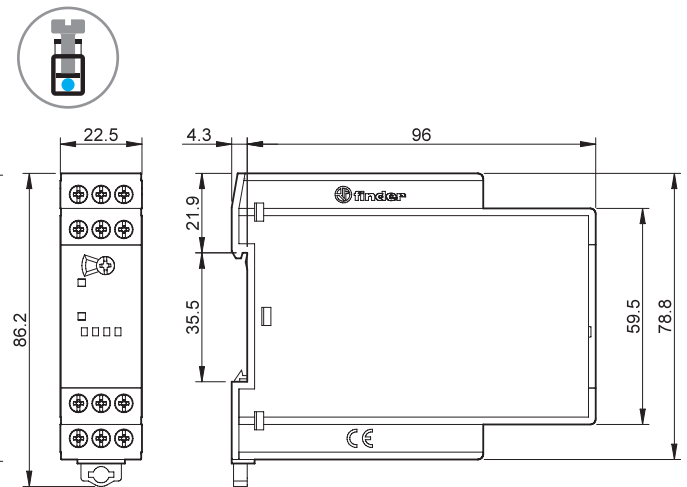

Accesorii



020.01

Adaptor pentru montarea pe panou, de plastic, 17.5 mm lățime, pentru Tipurile 70.11, 70.61 și 70.92 | 020.01

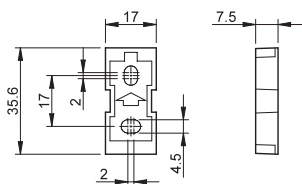

011.01

Adaptor pentru montarea pe panou, de plastic, 35 mm lățime, pentru Tipurile 70.31, 70.41, 70.42 și 70.51 | 011.01

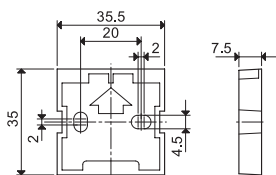

E

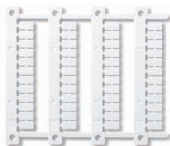

060.48

Set de etichete indicatoare (pentru imprimante cu transfer termic CEMBRE'S) destinate tipurilor de relee 70.11, 70.31, 70.41, 70.42, 70.51, 70.62 și 70.92 (48 etichete), 6 x 12 mm | 060.48



022.09

Separator pentru montare pe șină, de plastic, 9 mm lățime | 022.09

