

Relais industriels 6 - 10 A



Chantiers navals



Palans et grues



Eclairage
des routes et
tunnels



Brûleurs,
chaudières et
fours



Machines
à bois



Armoires de
commande et
tableaux électriques



Armoires de
contrôle



Systèmes de
contrôle



Relais industriels 10 A

Montage sur support

Type 60.12

- 2 inverseurs 10 A

Type 60.13

- 3 inverseurs 10 A

- Contacts sans Cadmium (version préférentielle)
- Bobine AC ou DC
- Homologation UL (pour la combinaison relais + support)
- Options pour matériau des contacts
- Bouton test verrouillable et indicateur mécanique (version standard)
- Montage sur support série 90
- Modules de signalisation et protection CEM
- Modules de temporisation série 86
- Brevet Européen



- 2 inverseurs, 10 A
- 8 broches (octal)

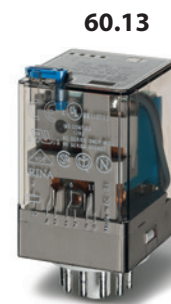
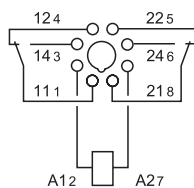

- 3 inverseurs, 10 A
- 11 broches (undecal)

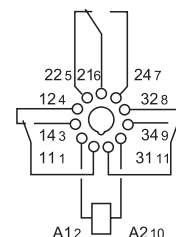

POUR UL HORSEPOWER ET PILOT DUTY RATINGS VOIR
"Informations techniques générales" page V

Pour le schéma d'encombrement voir page 8

Caractéristiques des contacts

Configuration des contacts	2 inverseurs	3 inverseurs
Courant nominal/Courant max. instantané A	10/20	10/20
Tension nominale/Tension max. commutable V AC	250/400	250/400
Charge nominale en AC1 VA	2500	2500
Charge nominale en AC15 (230 V AC) VA	500	500
Puissance moteur monophasé (230 V AC) kW	0.37	0.37
Pouvoir de coupure en DC1 : 24/110/220 V A	10/0.4/0.15	10/0.4/0.15
Charge mini commutable mW (V/mA)	500 (10/5)	500 (10/5)
Matériau des contacts standard	AgNi	AgNi

Caractéristiques de la bobine

Tension d'alimentation nominale (U _N) V AC (50/60 Hz)	6 - 12 - 24 - 48 - 60 - 110 - 120 - 230 - 240 - 400	
V DC	6 - 12 - 24 - 48 - 60 - 110 - 125 - 220	
Puissance nominale AC/DC VA (50 Hz)/W	2.2/1.3	2.2/1.3
Plage d'utilisation AC	(0.8...1.1)U _N	(0.8...1.1)U _N
DC	(0.8...1.1)U _N	(0.8...1.1)U _N
Tension de maintien AC/DC	0.8 U _N / 0.5 U _N	0.8 U _N / 0.5 U _N
Tension de relâchement AC/DC	0.2 U _N / 0.1 U _N	0.2 U _N / 0.1 U _N

Caractéristiques générales

Durée de vie mécanique AC/DC cycles	20 · 10 ⁶ / 50 · 10 ⁶	20 · 10 ⁶ / 50 · 10 ⁶
Durée de vie électrique à pleine charge AC1 cycles	200 · 10 ³	200 · 10 ³
Temps de réponse : excitation/désexcitation ms	11/4	11/4
Isolement entre bobine et contacts (1.2/50 μs) kV	4	3.6
Rigidité diélectrique entre contacts ouverts V AC	1000	1000
Température ambiante °C	-40...+70	-40...+70
Catégorie de protection	RT I	RT I

Homologations (suivant les types)



Relais industriels 6 A à contacts jumelés pour la commutation de faibles charges
Montage sur support

A

Type 60.12 - 52xx

- 2 inverseurs 6 A

Type 60.13 - 52xx

- 3 inverseurs 6 A

- Contacts sans Cadmium
- Bobine AC ou DC
- Bouton test verrouillable et indicateur mécanique (version préférée)
- Montage sur support série 90
- Modules de signalisation et de protection CEM
- Modules de temporisation série 86
- Brevet Européen

60.12 - 52xx

- 2 inverseurs, 6 A contacts jumelés
- 8 broches (octal)

60.13 - 52xx

- 3 inverseurs, 6 A contacts jumelés
- 11 broches (undecal)

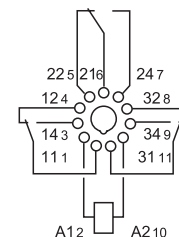
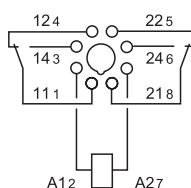

POUR UL HORSEPOWER ET PILOT DUTY RATINGS VOIR
"Informations techniques générales" page V

Pour le schéma d'encombrement voir page 8

Caractéristiques des contacts

Configuration des contacts		2 inverseurs	3 inverseurs
Courant nominal/Courant max. instantané	A	6/10	6/10
Tension nominale/Tension max. commutable	V AC	250/400	250/400
Charge nominale AC1	VA	1500	1500
Charge nominale AC15 (230 V AC)	VA	250	250
Puissance moteur monophasé (230 V AC)	kW	0.185	0.185
Pouvoir de coupure en DC1 : 24/110/220 V	A	6/0.3/0.12	6/0.3/0.12
Charge mini commutable	mW (V/mA)	50 (5/5)	50 (5/5)
Matériau des contacts standards		AgNi + Au	AgNi + Au

Caractéristiques de la bobine

Tension d'alimentation	V AC (50/60 Hz)	6 - 12 - 24 - 48 - 60 - 110 - 120 - 230 - 240 - 400	
nominale (U _N)	V DC	6 - 12 - 24 - 48 - 60 - 110 - 125 - 220	
Puissance nominale AC/DC	VA (50 Hz)/W	2.2/1.3	2.2/1.3
Plage d'utilisation	AC	(0.8...1.1)U _N	(0.8...1.1)U _N
	DC	(0.8...1.1)U _N	(0.8...1.1)U _N
Tension de maintien	AC/DC	0.8 U _N / 0.5 U _N	0.8 U _N / 0.5 U _N
Tension de relâchement	AC/DC	0.2 U _N / 0.1 U _N	0.2 U _N / 0.1 U _N

Caractéristiques générales

Durée de vie mécanique AC/DC	cycles	20 · 10 ⁶ / 50 · 10 ⁶	20 · 10 ⁶ / 50 · 10 ⁶
Durée de vie électrique à pleine charge AC1	cycles	250 · 10 ³	250 · 10 ³
Temps de réponse : excitation/désexcitation	ms	11/4	11/4
Isolement entre bobine et contacts (1.2/50 μs)	kV	4	3.6
Rigidité diélectrique entre contacts ouverts	V AC	1000	1000
Température ambiante	°C	-40...+70	-40...+70
Catégorie de protection		RT I	RT I

Homologations (suivant les types)

Relais industriels 10 A
Montage avec patte de fixation à l'arrière

Type 60.62

- 2 inverseurs 10 A

Type 60.63

- 3 inverseurs 10 A
- Faston 187 (4.8 x 0.8 mm)
- Bobine AC et DC
- Contacts sans Cadmium
- Options pour matériau des contacts



- 2 inverseurs, 10 A
- Montage avec patte de fixation à l'arrière/
Faston 187

- 3 inverseurs, 10 A
- Montage avec patte de fixation à l'arrière/
Faston 187

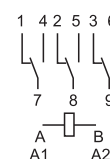
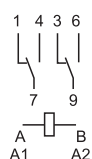

POUR UL HORSEPOWER ET PILOT DUTY RATINGS VOIR
"Informations techniques générales" page V

Pour le schéma d'encombrement voir page 8

Caractéristiques des contacts

Configuration des contacts	2 inverseurs	3 inverseurs
Courant nominal/Courant max. instantané A	10/20	10/20
Tension nominale/Tension max. commutable V AC	250/400	250/400
Charge nominale AC1 VA	2500	2500
Charge nominale AC15 (230 V AC) VA	500	500
Puissance moteur monophasé (230 V AC) kW	0.37	0.37
Pouvoir de coupure en DC1 : 24/110/220 V A	10/0.4/0.15	10/0.4/0.15
Charge mini commutable mW (V/mA)	500 (10/5)	500 (10/5)
Matériau des contacts standards	AgNi	AgNi

Caractéristiques de la bobine

Tension d'alimentation nominale (U _N) V AC (50/60 Hz)	6 - 12 - 24 - 48 - 60 - 110 - 120 - 230 - 240 - 400	
V DC	6 - 12 - 24 - 48 - 60 - 110 - 125 - 220	
Puissance nominale AC/DC VA (50 Hz)/W	2.2/1.3	2.2/1.3
Plage d'utilisation AC	(0.8...1.1)U _N	
	(0.8...1.1)U _N	
Tension de maintien AC/DC	0.8 U _N / 0.5 U _N	
	0.2 U _N / 0.1 U _N	

Caractéristiques générales

Durée de vie mécanique AC/DC cycles	20 · 10 ⁶ / 50 · 10 ⁶	20 · 10 ⁶ / 50 · 10 ⁶
Durée de vie électrique à pleine charge AC1 cycles	200 · 10 ³	200 · 10 ³
Temps de réponse : excitation/désexcitation ms	11/4	11/4
Isolement entre bobine et contacts (1.2/50 μs) kV	4	3.6
Rigidité diélectrique entre contacts ouverts V AC	1000	1000
Température ambiante °C	-40...+70	-40...+70
Catégorie de protection	RT I	RT I

Homologations (suivant les types)



Codification

Exemple : série 60, relais industriel embrochable sur support, 3 inverseurs, tension bobine 12 V DC, avec bouton test verrouillable et indicateur mécanique.

A

6 0 . 1 3 . 9 . 0 1 2 . 0 0 4 0

A B C D

Série
Type

1 = Embrochable sur support
6 = Faston 187 (4.8 x 0.8 mm)
avec patte de fixation à l'arrière

Nb. de contacts

2 = 2 contacts
3 = 3 contacts

Versión bobine

4 = Bobine ampèremétrique (seulement 60.12/13)
8 = AC (50/60 Hz)
9 = DC

Tension nominale bobine

Voir caractéristiques de la bobine

A: Matériau contacts

0 = Standard
5 = AgNi + Au

B: Circuit contacts

0 = Inverseur
2 = Contacts jumelés
seulement pour 60.12/13 - 6 A

D: Version spéciale

0 = Standard

C: Variante

0 = Aucune
2 = Indicateur mécanique
3 = LED (AC)
4 = Bouton test + indicateur mécanique
5* = Bouton test + LED (AC)
54* = Bouton test + LED (AC) +
indicateur mécanique
6* = LED + diode (DC, + en 2)
7* = Bouton test + LED + diode (+ en 2)
74* = Bouton test + LED + diode (+ en 2)
+ indicateur mécanique

* Option non disponible pour les tensions
220 V DC et 400 V AC.

Versions réalisables : uniquement les combinaisons indiquées sur la même ligne que le type.

En **gras**, les versions préférentielles (disponibilité plus importante).

Type	Versión bobine	A	B	C	D
60.12/13	AC	0	0	0 - 2 - 3 - 4 - 5	0
	AC	0	0	54	/
	AC	5	0 - 2	0 - 2 - 3 - 4 - 5	0
	AC	5	0 - 2	54	/
	DC	0	0	0 - 2 - 4 - 6 - 7	0
	DC	0	0	74	/
	DC	5	0 - 2	0 - 2 - 4 - 6 - 7	0
	DC	5	0 - 2	74	/
	ampèremétrique	0	0	4	0
60.62/63	AC-DC	0 - 5	0	0	0

Description : variantes et versions spéciales

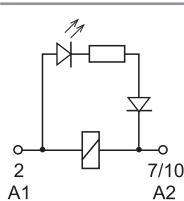

C: Variantes 3, 5, 54
LED (AC)

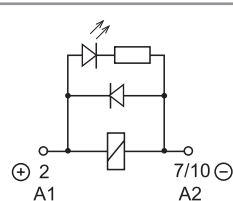

C: Variantes 6, 7, 74
LED + diode (DC,+ en 2)



Bouton test verrouillable et indicateur mécanique (0040, 0050, 0054, 0070, 0074)

Il peut être utilisé de deux manières :

1) l'ergot de plastique (situé directement au-dessus du bouton test) reste intact. Dans ce cas, lorsqu'on appuie sur le bouton test, les contacts se ferment. Quand on relâche le bouton test, les contacts reviennent à leur position initiale.

2) l'ergot de plastique est rompu (au moyen d'un ustensile approprié). Dans ce cas lorsqu'on appuie sur le bouton test et que, en même temps, on lui donne un mouvement de rotation, les contacts restent bloqués en position fermée. Ils restent dans cette position jusqu'à ce que le bouton test soit remis dans sa position initiale.

Dans le 2 cas, veiller à ce que l'action sur le bouton test soit rapide et décisive.



Caractéristiques générales

Isolement selon EN 61810-1		2 contacts		3 contacts	
Tension nominale du réseau	V AC	230/400		230/400	
Tension nominale d'isolement	V AC	250	400	250	400
Degré de pollution		3	2	3	2
Isolement entre bobine et contacts					
Type d'isolation		Principale		Principale	
Catégorie de surtension		III		III	
Tension assignée de tenue aux chocs	kV (1.2/50 µs)	4		3.6	
Rigidité diélectrique	V AC	2000		2000	
Isolement entre contacts adjacents					
Type d'isolation		Principale		Principale	
Catégorie de surtension		III		III	
Tension assignée de tenue aux chocs	kV (1.2/50 µs)	4		3.6	
Rigidité diélectrique	V AC	2000		2000	
Isolement entre contacts ouverts					
Type d'interruption		Micro-coupage de circuit		Micro-coupage de circuit	
Rigidité diélectrique	V AC/kV (1.2/50 µs)	1000/1.5		1000/1.5	
Immunité aux perturbations conduites					
Tension assignée de tenue aux chocs (selon EN 61180)	kV (1.2/50 µs)	4			
Autres données					
Rebond à la fermeture des contacts : NO/NC	ms	1/4			
Résistance aux vibrations (5...55)Hz : NO/NC	g	22/22			
Résistance aux chocs	g	20			
Puissance dissipée dans l'ambiance	à vide	W	1.3		1.3
	à charge nominale	W	2.7 (60.12, 60.62)		3.4 (60.13, 60.63)

Caractéristiques des contacts

F 60 -Durée de vie électrique (AC) en fonction de la charge

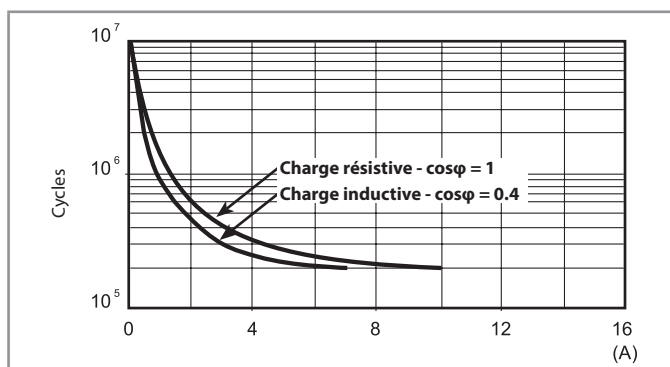

H 60 -Pouvoir de coupure maxi pour une charge en DC1

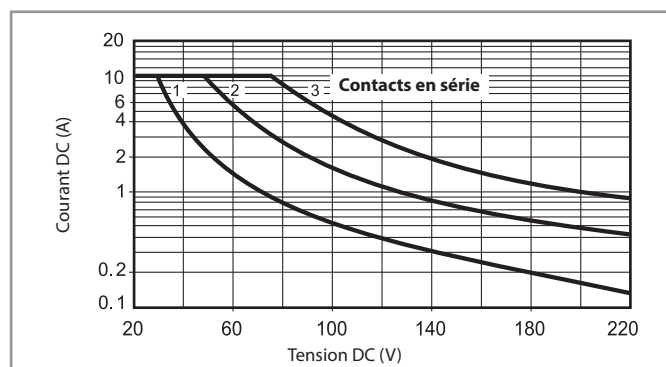

- La durée de vie électrique pour des charges résistives en DC1 ayant des valeurs de tension et de courant sous la courbe est $\geq 100 \times 10^3$ cycles.
- Pour les charges en DC13, le raccordement d'une diode polarité inverse en parallèle avec la charge permet d'obtenir une durée de vie électrique identique à celle obtenue avec une charge en DC1. Note : le temps de coupure de la charge sera augmenté.

Caractéristiques de la bobine

Données version DC

Tension nominale U_N	Code bobine	Plage de fonctionnement		Résistance R	I nominale absorbée I à U_N
		U_{min}	U_{max}		
V		V	V	Ω	mA
6	9.006	4.8	6.6	28	214
12	9.012	9.6	13.2	110	109
24	9.024	19.2	26.4	445	53.9
48	9.048	38.4	52.8	1770	27.1
60	9.060	48	66	2760	21.7
110	9.110	88	121	9420	11.7
125	9.125	100	138	12000	10.4
220	9.220	176	242	37300	5.8

Données version AC

Tension nominale U_N	Code bobine	Plage de fonctionnement		Résistance R	I nominale absorbée I à U_N (50 Hz)
		U_{min}	U_{max}		
V		V	V	Ω	mA
6	8.006	4.8	6.6	4.6	367
12	8.012	9.6	13.2	19	183
24	8.024	19.2	26.4	74	90
48	8.048	38.4	52.8	290	47
60	8.060	48	66	450	37
110	8.110	88	121	1600	20
120	8.120	96	132	1940	18.6
230	8.230	184	253	7250	10.5
240	8.240	192	264	8500	9.2
400	8.400	320	440	19800	6

Caractéristiques de la bobine

R 60 - Plage de fonctionnement bobine DC en fonction de la température ambiante

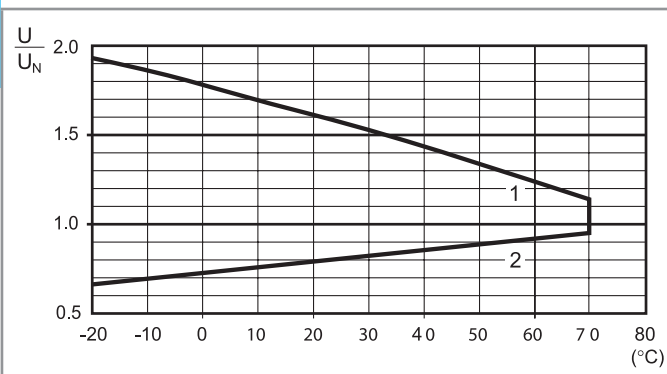

- 1 - Tension max admissible sur la bobine.
2 - Tension mini de fonctionnement avec la bobine à température ambiante.

R 60 - Plage de fonctionnement bobine AC en fonction de la température ambiante

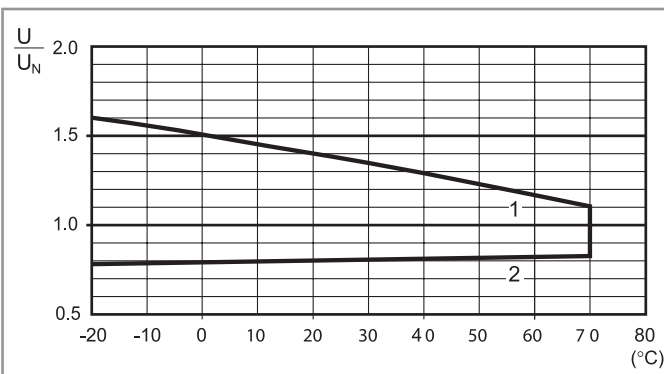

- 1 - Tension max admissible sur la bobine.
2 - Tension mini de fonctionnement avec la bobine à température ambiante.

Version ampèremétrique

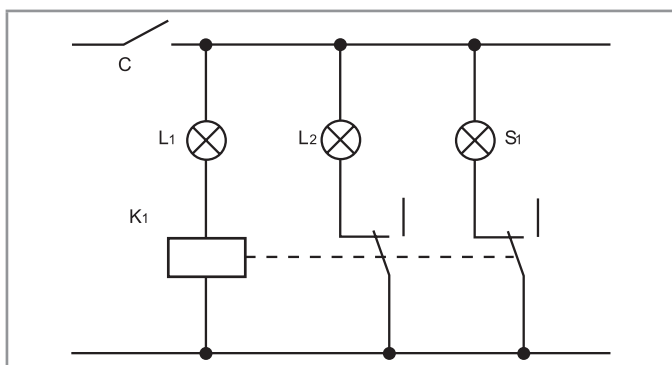

Application pour relais ampèremétrique :

Lorsque la lampe L_1 est allumée, le courant absorbé par celle-ci alimente la bobine (K_1) du relais ampèremétrique.

Lorsque la lampe L_1 est défectueuse, la bobine (K_1) est coupée, la lampe de sécurité L_2 s'éclaire et le voyant de contrôle S_1 s'allume sur un panneau de contrôle par exemple.

Application : éclairage pour la navigation

L_1 = Lampe

L_2 = Lampe de secours

S_1 = Voyant de contrôle

K_1 = Bobine

Données version ampèremétrique en DC

Code bobine	I_{\min} (A)	I_N (A)	I_{\max} (A)	R (Ω)
4202	1.7	2.0	2.4	0.15
4182	1.5	1.8	2.2	0.19
4162	1.4	1.6	1.9	0.24
4142	1.2	1.4	1.7	0.31
4122	1.0	1.2	1.4	0.42
4102	0.85	1.0	1.2	0.61
4092	0.8	0.9	1.1	0.75
4062	0.5	0.6	0.7	1.70
4032	0.25	0.3	0.4	6.70
4012	0.085	0.1	0.15	61

Données version ampèremétrique en AC

Code bobine	I_{\min} (A)	I_N (A)	I_{\max} (A)	R (Ω)
4251	2.1	2.5	3.0	0.05
4181	1.5	1.8	2.2	0.10
4161	1.4	1.6	1.9	0.12
4121	1.0	1.2	1.4	0.22
4101	0.85	1.0	1.2	0.32
4051	0.42	0.5	0.6	1.28
4041	0.34	0.4	0.5	2.00
4031	0.25	0.3	0.4	3.57
4021	0.17	0.2	0.25	8.0
4011	0.085	0.1	0.15	32.1

D'autres versions de relais ampèremétrique sont disponibles sur demande.

Schémas d'encombrement

Type 60.12/60.12 - 52xx

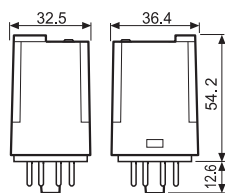

Type 60.13/60.13 - 52xx

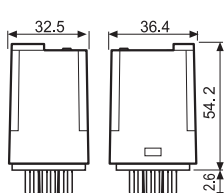

Type 60.62

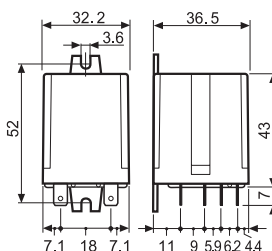

Type 60.63

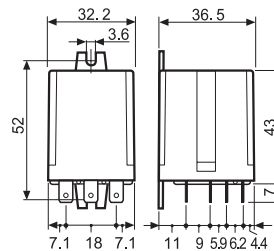

Accessoires



90.03
Voir page 10

Module	Supports	Relais	Description	Montage	Accessoires
99.02	90.02	60.12	Support avec bornes à cage Bornes A1 double	Sur panneau ou sur rail 35 mm (EN 60715)	- Modules de signalisation et protection CEM - Peigne - Modules de temporisation - Etrier métallique de maintien
	90.03	60.13			

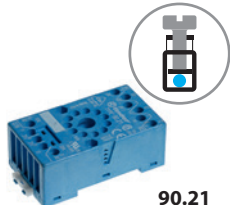

90.21
Voir page 11

Module	Supports	Relais	Description	Montage	Accessoires
99.01	90.20	60.12	Support avec bornes à cage	Sur panneau ou sur rail 35 mm (EN 60715)	- Modules de signalisation et protection CEM - Etrier métallique de maintien
	90.21	60.13			

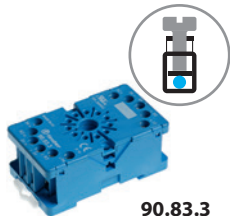

90.83.3
Voir page 12

Module	Supports	Relais	Description	Montage	Accessoires
—	90.82.3	60.12	Support avec bornes à cage	Sur panneau ou sur rail 35 mm (EN 60715)	- Etrier métallique de maintien
—	90.83.3	60.13			



90.23
Voir page 12

Module	Supports	Relais	Description	Montage	Accessoires
—	90.22	60.12	Support avec bornes à cage	Sur panneau ou sur rail 35 mm (EN 60715)	- Etrier métallique de maintien
—	90.23	60.13			

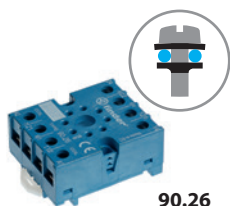

90.26
Voir page 13

Module	Supports	Relais	Description	Montage	Accessoires
—	90.26	60.12	Support avec bornes à vis	Sur panneau ou sur rail 35 mm (EN 60715)	- Etrier métallique de maintien
—	90.27	60.13			



90.15
Voir page 13

Module	Supports	Relais	Description	Montage	Accessoires
—	90.14	60.12	Support pour circuit imprimé	Sur circuit imprimé	—
—	90.14.1	60.12			
—	90.15	60.13			
—	90.15.1	60.13			

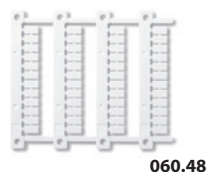

060.48

Plaque d'étiquettes d'identification , pour relais types 60.12 et 60.13, plastique, 48 unités, 6 x 12 mm, pour imprimantes à transfert thermique CEMBRE	060.48
--	--------

A



90.03

Homologations
(suivant les types) :

 Combinaison
relais/support

Support avec bornes à cage, montage sur panneau ou sur rail 35 mm (EN 60715)		90.02 Bleu	90.03 Bleu
Type de relais		60.12	60.13
Accessoires			
Etrier métallique de maintien			090.33
Peigne à 6 broches			090.06
Etiquette d'identification			090.00.2
Modules (voir tableau ci-dessous)			99.02
Modules de temporisation (voir tableau ci-dessous)			86.00, 86.30
Caractéristiques générales			
Valeurs nominales		10 A - 250 V	
Rigidité diélectrique		2 kV AC	
Indice de protection		IP 20	
Température ambiante	°C	-40...+70	
Couple de serrage	Nm	0.6	
Longueur de câble à dénuder	mm	10	
Capacité de connexion des bornes pour supports 90.02 et 90.03		fil rigide	fil souple
	mm ²	1 x 6 / 2 x 2.5	1 x 4 / 2 x 2.5
	AWG	1 x 10 / 2 x 14	1 x 12 / 2 x 14

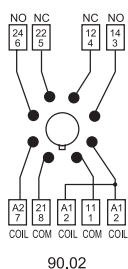

90.02

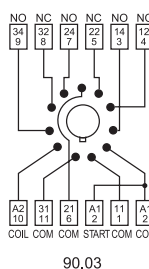
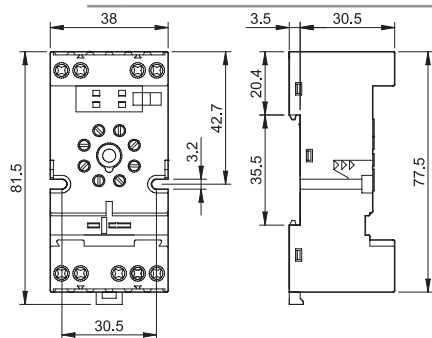

90.03

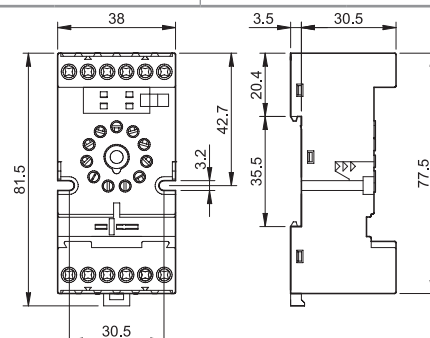

Peigne à 6 broches pour supports 90.02 et 90.03	090.06 (bleu)	090.06.0 (noir)
--	----------------------	------------------------

Valeurs nominales	10 A - 250 V	
-------------------	--------------	--

Homologations (suivant les types) :		
--	--	--

090.06



86.00



86.30



99.02

Homologations
(suivant les types) :Les modules DC avec
polarité inverse (+A2) sur
demande.

Modules de temporisation série 86		
Multitension : (12...240)V AC/DC;		
Multifonction : AI, DI, SW, BE, CE, DE, EE, FE; (0.05 s... 100 h)		86.00.0.240.0000
(12...24)V AC/DC; Bi-fonction : AI, DI; (0.05 s... 100 h)		86.30.0.024.0000
(110...125)V AC; Bi-fonction : AI, DI; (0.05 s... 100 h)		86.30.8.120.0000
(230...240)V AC; Bi-fonction : AI, DI; (0.05 s... 100 h)		86.30.8.240.0000

Homologations (suivant les types) :	
-------------------------------------	--

Modules de signalisation et protection CEM type 99.02 pour supports 90.02 et 90.03		
---	--	--

Diode (+A1, polarité standard)	(6...220)V DC	99.02.3.000.00
LED	(6...24)V DC/AC	99.02.0.024.59
LED	(28...60)V DC/AC	99.02.0.060.59
LED	(110...240)V DC/AC	99.02.0.230.59
LED + Diode (+A1, polarité standard)	(6...24)V DC	99.02.9.024.99
LED + Diode (+A1, polarité standard)	(28...60)V DC	99.02.9.060.99
LED + Diode (+A1, polarité standard)	(110...220)V DC	99.02.9.220.99
LED + Varistor	(6...24)V DC/AC	99.02.0.024.98
LED + Varistor	(28...60)V DC/AC	99.02.0.060.98
LED + Varistor	(110...240)V DC/AC	99.02.0.230.98
Circuit RC	(6...24)V DC/AC	99.02.0.024.09
Circuit RC	(28...60)V DC/AC	99.02.0.060.09
Circuit RC	(110...240)V DC/AC	99.02.0.230.09
Antirémanance *	(110...240)V AC	99.02.8.230.07

* Puissance dissipée en plus de la bobine : environ 0,9 W

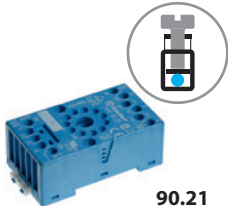

90.21

Homologations
(suivant les types) :



Support avec bornes à cage, montage sur panneau ou sur rail 35 mm (EN 60715)		90.20 Bleu	90.21 Bleu
Type de relais		60.12	60.13
Accessoires			
Etrier métallique de maintien			090.33
Modules (voir tableau ci-dessous)			99.01
Caractéristiques générales			
Valeurs nominales		10 A - 250 V	
Rigidité diélectrique		2 kV AC	
Indice de protection		IP 20	
Température ambiante	°C	-40...+70	
Couple de serrage	Nm	0.5	
Longueur de câble à dénuder	mm	10	
Capacité de connexion des bornes pour supports 90.20 et 90.21		fil rigide	fil souple
	mm ²	1 x 6 / 2 x 2.5	1 x 6 / 2 x 2.5
	AWG	1 x 10 / 2 x 14	1 x 10 / 2 x 14

A

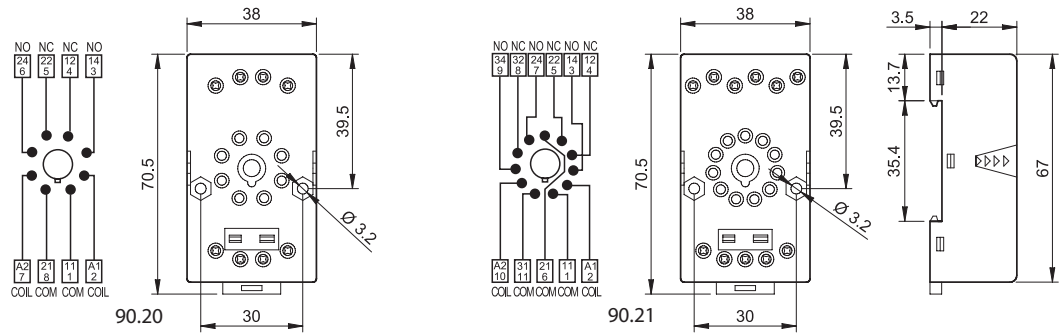

99.01

Homologations
(suivant les types) :



* Certains modules sont réalisables en couleur noire sur demande.

La LED verte est standard.
La LED rouge peut être fournie sur demande.

Modules de signalisation et protection CEM type 99.01 pour supports 90.20 et 90.21		Bleu*
Diode (+A1, polarité standard)	(6...220)V DC	99.01.3.000.00
Diode (+A2, polarité inverse)	(6...220)V DC	99.01.2.000.00
LED	(6...24)V DC/AC	99.01.0.024.59
LED	(28...60)V DC/AC	99.01.0.060.59
LED	(110...240)V DC/AC	99.01.0.230.59
LED + Diode (+A1, polarité standard)	(6...24)V DC	99.01.9.024.99
LED + Diode (+A1, polarité standard)	(28...60)V DC	99.01.9.060.99
LED + Diode (+A1, polarité standard)	(110...220)V DC	99.01.9.220.99
LED + Diode (+A2, inverse)	(6...24)V DC	99.01.9.024.79
LED + Diode (+A2, inverse)	(28...60)V DC	99.01.9.060.79
LED + Diode (+A2, inverse)	(110...220)V DC	99.01.9.220.79
LED + Varistor	(6...24)V DC/AC	99.01.0.024.98
LED + Varistor	(28...60)V DC/AC	99.01.0.060.98
LED + Varistor	(110...240)V DC/AC	99.01.0.230.98
Circuit RC	(6...24)V DC/AC	99.01.0.024.09
Circuit RC	(28...60)V DC/AC	99.01.0.060.09
Circuit RC	(110...240)V DC/AC	99.01.0.230.09
Antirémanance *	(110...240)V AC	99.01.8.230.07

* Puissance dissipée en plus de la bobine : environ 0,9 W

A



90.83.3

Homologations
(suivant les types) :

Support avec bornes à cage, montage sur panneau ou sur rail 35 mm (EN 60715)		90.82.3 Bleu	90.83.3 Bleu
Type de relais		60.12	60.13
Accessoires			
Etrier métallique de maintien			090.33
Caractéristiques générales			
Valeurs nominales		10 A - 250 V	
Rigidité diélectrique		2 kV AC	
Indice de protection		IP 20	
Température ambiante	°C	-40...+70	
 Couple de serrage	Nm	0.8	
Capacité de connexion des bornes pour supports 90.82.3 et 90.83.3		fil rigide	fil souple
	mm ²	1 x 6 / 2 x 4	1 x 6 / 2 x 4
	AWG	1 x 10 / 2 x 14	1 x 10 / 2 x 14

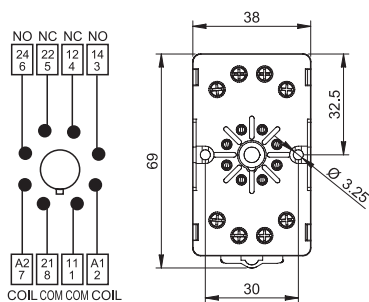

90.82.3

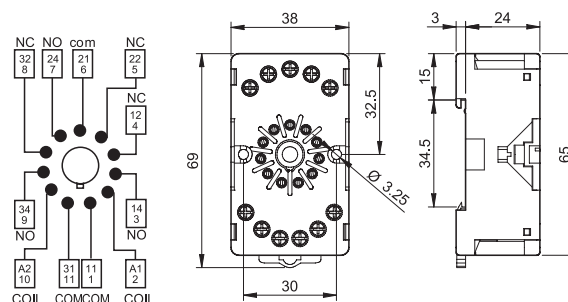

90.83.3



90.23

Homologations
(suivant les types) :

Support avec bornes à cage, montage sur panneau ou sur rail 35 mm (EN 60715)		90.22 Bleu	90.23 Bleu
Type de relais		60.12	60.13
Accessoires			
Etrier métallique de maintien			090.33
Caractéristiques générales			
Valeurs nominales		10 A - 250 V	
Rigidité diélectrique		2 kV AC	
Indice de protection		IP 20	
Température ambiante	°C	-40...+70	
 Couple de serrage	Nm	0.5	
Longueur de câble à dénuder	mm	7	
Capacité de connexion des bornes pour supports 90.22 et 90.23		fil rigide	fil souple
	mm ²	1 x 6 / 2 x 2.5	1 x 6 / 2 x 2.5
	AWG	1 x 10 / 2 x 14	1 x 10 / 2 x 14

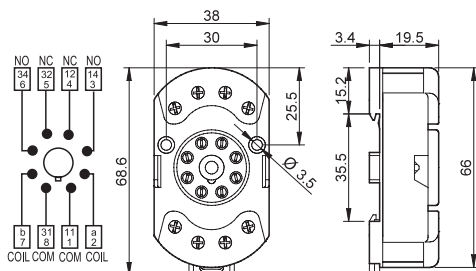

90.22

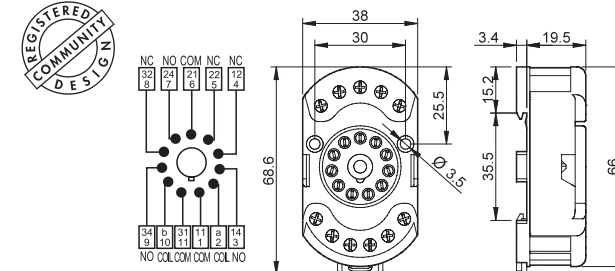

90.23

Code pour le conditionnement

Identification du conditionnement et des étriers de maintien par les trois dernières lettres.

A

Exemple :

