

Interfaces modulares con relé 8 - 10 - 16 A



Cuadros de control



Almacenes automatizados



Electromedicina,
odontología



Astilleros



Elevadores -
ascensores



Cuadros de mando,
distribución



Domótica



Grúas

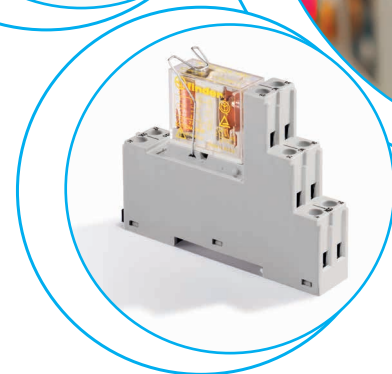
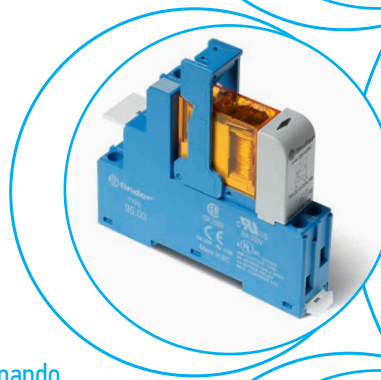
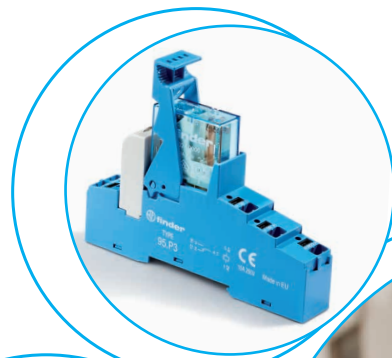

Interfaces modulares con relé - 2 contactos, anchura 15.8 mm

Tipo 48.12 y 48.P2

Ideal para aplicaciones de seguridad

- 2 contactos conmutados 8 A
- Relé con contactos de guía forzada según EN 61810-3 (previamente EN 50205) Tipo B

Tipo 48.32

Ideal para aplicaciones energéticas

- 2 contactos conmutados 8 A
- Capacidad de corte en DC con carga inductiva (L/R=40 ms)
 - 110 V = 0.5 A
 - 220 V = 0.2 A
- Bornes de jaula

- Bobina DC
- Etiqueta de identificación
- UL Listing (combinaciones relé/zócalo)
- Montaje en carril de 35 mm (EN 60715)
- Contactos sin Cadmio

48.12/48.32
Borne de jaula



48.P2
Borne push-in



Según la EN 61810-3 se deben utilizar como contactos de guía forzada solo 1 NA y 1 NC (11-14 y 21-22 o 11-12 y 21-24) para tipo 48.12/P2.

Dimensiones: ver página 11

Características de los contactos

Configuración de contactos	2 contactos conmutados	2 contactos conmutados
Corriente nominal/Máx. corriente instantánea A	8/15	8/15
Tensión nominal/ Máx. tensión de conmutación V AC	250/400	250/400
Carga nominal en AC1 VA	2000	2000
Carga nominal en AC15 (230 V AC) VA	500	500
Motor monofásico (230 V AC) kW	0.37	0.37
Capacidad de ruptura en DC1: 24/110/220 V A	8/0.65/0.4	8/0.65/0.4
Carga mínima conmutable mW (V/mA)	50 (5/5)	50 (5/5)
Material estándar de los contactos	AgNi+Au	AgNi+Au

Características de la bobina

Tensión nominal de alimentación (U _N) V DC	12 - 24	24
Potencia nominal en DC VA (50 Hz)/W	0.7	0.7
Campo de funcionamiento DC	(0.75...1.2)U _N	(0.75...1.2)U _N
Tensión de mantenimiento DC	0.4 U _N	0.4 U _N
Tensión de desconexión DC	0.1 U _N	0.1 U _N

Características generales

Vida útil mecánica DC ciclos	10 · 10 ⁶	10 · 10 ⁶
Vida útil eléctrica con carga nominal en AC1 ciclos	100 · 10 ³	100 · 10 ³
Tiempo de respuesta: conexión/desconexión ms	10/4	10/14
Aislamiento entre bobina y contactos (1.2/50 μs) kV	6 (8 mm)	6 (8 mm)
Rigidez dieléctrica entre contactos abiertos V AC	1500	1500
Temperatura ambiente °C	-40...+70	-40...+70
Categoría de protección	IP 20	IP 20

Homologaciones relé (según los tipos)



48.12 / 48.P2

- 2 contactos conmutados 8 A
- Borne push-in o bornes de jaula

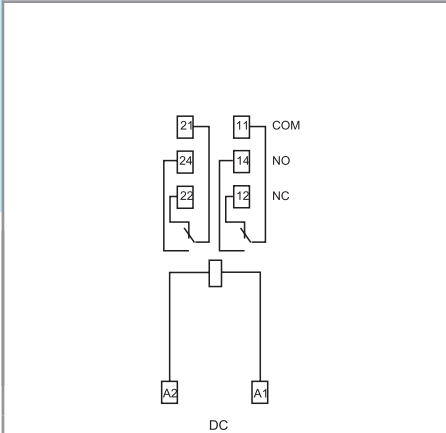

48.32

- 2 contactos conmutados 8 A
- Bornes de jaula

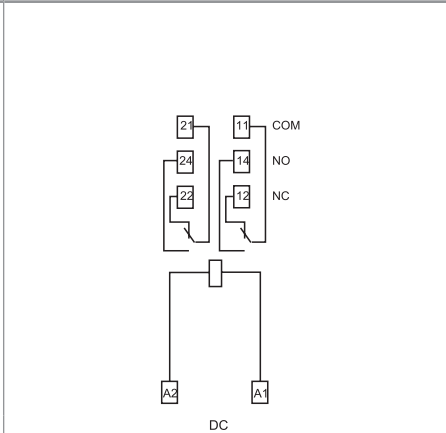

Interfaces modulares con relé - 1 contacto, anchura 15.8 mm

Ideal para la conexión con sistemas PLC

Tipo 48.P3

- 1 contacto 10 A
- Borne push-in

Tipo 48.31

- 1 contacto 10 A
- Bornes de jaula

- Bobina AC o DC sensible
- Suministrado con módulo de presencia de tensión y de protección bobina CEM
- Etiqueta de identificación
- UL Listing (combinaciones relé/zócalo)
- Montaje en carril de 35 mm (EN 60715)
- Contactos sin Cadmio

48.P3 Borne push-in

48.31 Borne de jaula



- 1 contacto 10 A
- Borne push-in

- 1 contacto 10 A
- Bornes de jaula

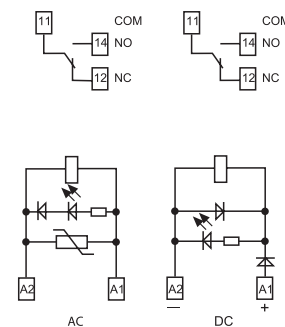
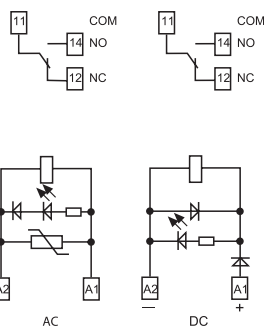

Dimensiones: ver página 11

Características de los contactos

Configuración de contactos	1 contacto conmutado	1 contacto conmutado
Corriente nominal/Máx. corriente instantánea A	10/20	10/20
Tensión nominal/Máx. tensión de conmutación V AC	250/400	250/400
Carga nominal en AC1 VA	2500	2500
Carga nominal en AC15 (230 V AC) VA	1000	1000
Motor monofásico (230 V AC) kW	0.37	0.37
Capacidad de ruptura en DC1: 24/110/220 V A	10/0.6/0.25	10/0.6/0.25
Carga mínima conmutable mW (V/mA)	300 (5/5)	300 (5/5)
Material estándar de los contactos	AgNi	AgNi

Características de la bobina

Tensión nominal de alimentación (U _N) V AC (50/60 Hz)	12 - 24 - 110 - 120 - 230	12 - 24 - 110 - 120 - 230
V DC	12 - 24 - 125	12 - 24 - 125
Potencia nominal en AC/DC sens. VA (50 Hz)/W	1.2/0.5	1.2/0.5
Campo de funcionamiento AC	(0.8...1.1)U _N	(0.8...1.1)U _N
DC sensible	(0.73...1.5)U _N	(0.73...1.5)U _N
Tensión de mantenimiento AC/DC	0.8 U _N / 0.4 U _N	0.8 U _N / 0.4 U _N
Tensión de desconexión AC/DC	0.2 U _N / 0.1 U _N	0.2 U _N / 0.1 U _N

Características generales

Vida útil mecánica ciclos	10 · 10 ⁶	10 · 10 ⁶
Vida útil eléctrica con carga nominal en AC1 ciclos	200 · 10 ³	200 · 10 ³
Tiempo de respuesta: conexión/desconexión ms	7/14 (AC) - 12/12 (DC)	7/14 (AC) - 12/12 (DC)
Aislamiento entre bobina y contactos (1.2/50 μs) kV	6 (8 mm)	6 (8 mm)
Rigidez dieléctrica entre contactos abiertos V AC	1000	1000
Temperatura ambiente °C	-40...+70	-40...+70
Categoría de protección	IP 20	IP 20

Homologaciones relé (según los tipos)



Interfaces modulares con relé - 2 contactos, anchura 15.8 mm

Ideal para la conexión con sistemas PLC

Tipo 48.P5

- 2 contactos conmutados 8 A
- Borne push-in

Tipo 48.52

- 2 contactos conmutados 8 A
- Bornes de jaula

- Bobina AC o DC sensible
- Suministrado con módulo de presencia de tensión y de protección bobina CEM
- Etiqueta de identificación
- UL Listing (combinaciones relé/zócalo)
- Montaje en carril de 35 mm (EN 60715)
- Contactos sin Cadmio

48.P5
Borne push-in



48.52
Borne de jaula



48.P5

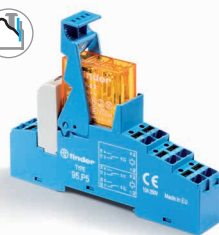

- 2 contactos conmutados 8 A
- Borne push-in

48.52

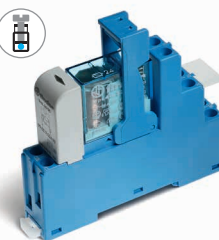

- 2 contactos conmutados 8 A
- Bornes de jaula

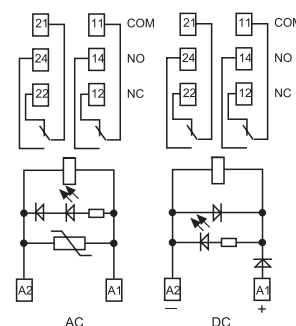
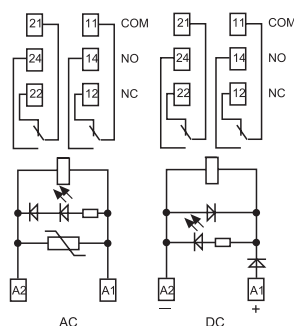

Dimensiones: ver página 11

Características de los contactos

Configuración de contactos	2 contactos conmutados	2 contactos conmutados
Corriente nominal/Máx. corriente instantánea A	8/15	8/15
Tensión nominal/ Máx. tensión de conmutación V AC	250/400	250/400
Carga nominal en AC1 VA	2000	2000
Carga nominal en AC15 (230 V AC) VA	750	750
Motor monofásico (230 V AC) kW	0.37	0.37
Capacidad de ruptura en DC1: 24/110/220 V A	8/0.6/0.25	8/0.6/0.25
Carga mínima conmutable mW (V/mA)	300 (5/5)	300 (5/5)
Material estándar de los contactos	AgNi	AgNi

Características de la bobina

Tensión nominal V AC (50/60 Hz)	12 - 24 - 110 - 120 - 230	12 - 24 - 110 - 120 - 230
de alimentación (U _N) V DC	12 - 24 - 125	12 - 24 - 125
Potencia nominal en AC/DC sens. VA (50 Hz)/W	1.2/0.5	1.2/0.5
Campo de funcionamiento AC	(0.8...1.1)U _N	(0.8...1.1)U _N
DC sensible	(0.73...1.5)U _N	(0.73...1.5)U _N
Tensión de mantenimiento AC/DC	0.8 U _N / 0.4 U _N	0.8 U _N / 0.4 U _N
Tensión de desconexión AC/DC	0.2 U _N / 0.1 U _N	0.2 U _N / 0.1 U _N

Características generales

Vida útil mecánica ciclos	10 · 10 ⁶	10 · 10 ⁶
Vida útil eléctrica con carga nominal en AC1 ciclos	100 · 10 ³	100 · 10 ³
Tiempo de respuesta: conexión/desconexión ms	7/14 (AC) - 12/12 (DC)	7/14 (AC) - 12/12 (DC)
Aislamiento entre bobina y contactos (1.2/50 μs) kV	6 (8 mm)	6 (8 mm)
Rigidez dieléctrica entre contactos abiertos V AC	1000	1000
Temperatura ambiente °C	-40...+70	-40...+70
Categoría de protección	IP 20	IP 20

Homologaciones relé (según los tipos)



Interfaces modulares con relé, 1 contacto, anchura 15.8 mm

Ideal para la conexión con sistemas PLC

Tipo 48.P6

- 1 contacto conmutado 16 A
- Borne push-in

Tipo 48.61

- 1 contacto conmutado 16 A
- Bornes de jaula

- Bobina AC o DC sensible
- Suministrado con módulo de presencia de tensión y de protección bobina CEM
- Etiqueta de identificación
- UL Listing (combinaciones relé/zócalo)
- Montaje en carril de 35 mm (EN 60715)
- Variante material de contactos sin Cadmio

48.P6 Borne push-in

48.61 Borne de jaula



Dimensiones: ver página 11

Características de los contactos

Configuración de contactos		1 contacto conmutado
Corriente nominal/Máx. corriente instantánea A		16*/30
Tensión nominal/Máx. tensión de conmutación V AC		250/400
Carga nominal en AC1 VA		4000
Carga nominal en AC15 (230 V AC) VA		1000
Motor monofásico (230 V AC) kW		0.55
Capacidad de ruptura en DC1: 24/110/220 V A		16/0.6/0.25
Carga mínima conmutable mW (V/mA)		500 (10/5)
Material estándar de los contactos		AgNi

Características de la bobina

Tensión nominal de alimentación (U _N) V AC (50/60 Hz)		12 - 24 - 110 - 120 - 230
Potencia nominal en AC/DC sens. VA (50 Hz)/W		1.2/0.5
Campo de funcionamiento AC		(0.8...1.1)U _N
DC sensible		(0.8...1.5)U _N
Tensión de mantenimiento AC/DC		0.8 U _N / 0.4 U _N
Tensión de desconexión AC/DC		0.2 U _N / 0.1 U _N

Características generales

Vida útil mecánica ciclos		10 · 10 ⁶
Vida útil eléctrica con carga nominal en AC1 ciclos		100 · 10 ³
Tiempo de respuesta: conexión/desconexión ms		7/14 (AC) - 12/12 (DC)
Aislamiento entre bobina y contactos (1.2/50 μs) kV		6 (8 mm)
Rigidez dieléctrica entre contactos abiertos V AC		1000
Temperatura ambiente °C		-40...+70
Categoría de protección		IP 20

Homologaciones relé (según los tipos)

48.P6

- 1 contacto conmutado 16 A
- Borne push-in

* Con corrientes > 10 A, los bornes de los contactos deben conectarse en paralelo (21 con 11, 24 con 14, 22 con 12).

48.61

- 1 contacto conmutado 16 A
- Bornes de jaula

* Con corrientes > 10 A, los bornes de los contactos deben conectarse en paralelo (21 con 11, 24 con 14, 22 con 12).

48.61

- 1 contacto conmutado 16 A
- Bornes de jaula

* Con corrientes > 10 A, los bornes de los contactos deben conectarse en paralelo (21 con 11, 24 con 14, 22 con 12).

Homologaciones relé (según los tipos)

Interfaces modulares con relé, 2 contactos, anchura 15.8 mm

Ideal para la conexión con sistemas PLC

Tipo 48.P8

- 2 contactos 10 A
- Borne push-in

Tipo 48.62

- 2 contactos 10 A
- Bornes de jaula

- Bobina DC sensible
- Suministrado con módulo de presencia de tensión y de protección bobina CEM
- Etiqueta de identificación
- UL Listing (combinaciones relé/zócalo)
- Montaje en carril de 35 mm (EN 60715)
- Contactos sin Cadmio

48.P8
Borne push-in



48.62
Borne de jaula



48.P8

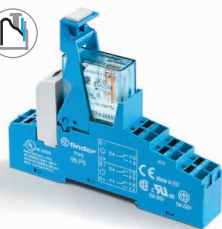

- 2 contactos 10 A
- Borne push-in

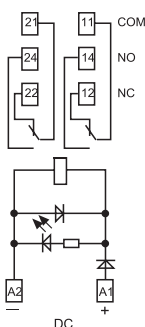

48.62

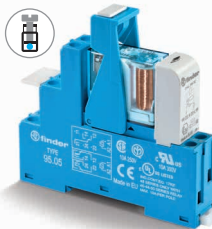

- 2 contactos 10 A
- Bornes de jaula

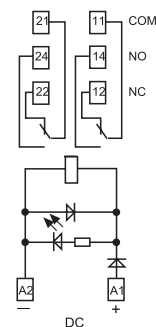

Dimensiones: ver página 11

Características de los contactos

Configuración de contactos	2 contactos conmutados	2 contactos conmutados
Corriente nominal/Máx. corriente instantánea A	10/20	10/20
Tensión nominal/ Máx. tensión de conmutación V AC	250/400	250/400
Carga nominal en AC1 VA	2500	2500
Carga nominal en AC15 (230 V AC) VA	750	750
Motor monofásico (230 V AC) kW	0.37	0.37
Capacidad de ruptura en DC1: 24/110/220 V A	10/0.6/0.25	10/0.6/0.25
Carga mínima conmutable mW (V/mA)	300 (5/5)	300 (5/5)
Material estándar de los contactos	AgNi	AgNi

Características de la bobina

Tensión nominal de alimentación (U _N) V AC (50/60 Hz)	—	—
V DC	12 - 24 - 125	12 - 24 - 125
Potencia nominal en AC/DC sens. VA (50 Hz)/W	—/0.5	—/0.5
Campo de funcionamiento AC	—	—
DC sensible	(0.8...1.5)U _N	(0.8...1.5)U _N
Tensión de mantenimiento AC/DC	—/0.4 U _N	—/0.4 U _N
Tensión de desconexión AC/DC	—/0.1 U _N	—/0.1 U _N

Características generales

Vida útil mecánica ciclos	10 · 10 ⁶	10 · 10 ⁶
Vida útil eléctrica con carga nominal en AC1 ciclos	100 · 10 ³	100 · 10 ³
Tiempo de respuesta: conexión/desconexión ms	12/12 (DC)	12/12 (DC)
Aislamiento entre bobina y contactos (1.2/50 μs) kV	6 (8 mm)	6 (8 mm)
Rigidez dieléctrica entre contactos abiertos V AC	1000	1000
Temperatura ambiente °C	-40...+70	-40...+70
Categoría de protección	IP 20	IP 20

Homologaciones relé (según los tipos)



Codificación

Ejemplo: serie 48, interfaces modulares con relé, bornes push in, montaje en carril de 35 mm (EN 60715), 2 contactos conmutados - 8 A, tensión bobina 24 V DC sensible, LED verde + diodo, módulo de señalización 99.02.

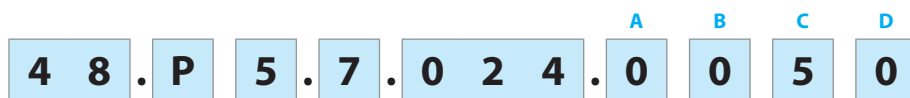

- B Serie**
48.P
- Tipo**
Borne de jaula
1 = Montaje en carril de 35 mm (EN 60715), relé con contactos de guía forzada
3 = Montaje en carril de 35 mm (EN 60715)
5 = Montaje en carril de 35 mm (EN 60715)
6 = Montaje en carril de 35 mm (EN 60715)
Borne push-in
P = Montaje en carril de 35 mm (EN 60715)
- Tipo**
Borne de jaula
1 = 1 contacto para 48.31, 10 A
48.61, 16 A
2 = 2 contactos para 48.12/48.32 (solo DC), 48.52, 8 A
48.62 (solo DC), 10 A
Borne push-in
2 = para 48.P2 (solo DC), 2 polos 8 A
3 = para 48.P3, 1 polo, 10 A
5 = para 48.P5, 2 polos, 8 A
6 = para 48.P6, 1 polo, 16 A
8 = para 48.P8 (solo DC), 2 polos 10 A
- Versión de la bobina**
7 = DC sensible
8 = AC (50/60 Hz)
9 = DC (solo para 48.12/48.32/48.P2)
- Tensión nominal de la bobina**
Ver características de la bobina

A: Material de contactos

- 0 = Estándar AgNi para 48.P3/P5/P8 48.31/52/62
1 = Estándar AgNi solo para 48.12/P2/P6/61
4 = AgSnO₂, solo para 48.P6/P8/61/62
5 = AgNi + Au, para 48.12/P2 y solo para 48.P3/P5/31/52 Standard para 48.32

B: Circuito de contactos

- 0 = Contacto conmutado

D: Versiones especiales

- 0 = Estándar
7 = Estándar (solo para 48.12/48.P2)

C: Variantes

- 0 = Estándar (solo para 48.12/48.P2)
5 = Estándar para DC: LED verde + diodo (positivo en A1)
6 = Estándar para AC y 48.32: LED verde + Varistor

Selección de características y opciones: solo son posibles combinaciones en la misma línea.

En **negrita** se muestran las opciones preferentes y con mejor disponibilidad.

Tipo	Versión de la bobina	A	B	C	D
48.12/48.P2	DC	5	0	0	7
48.32	DC	5	0	6	0
48.P3/P5/31/52	AC	0 - 5	0	6	0
48.P3/P5/31/52	DC sensible	0 - 5	0	5	0
48.P6/61	AC	1 - 4	0	6	0
48.P6/61	DC sensible	1 - 4	0	5	0
48.P8/62	DC sensible	0 - 4	0	5	0

Características generales

Aislamiento		48.12/P2/31/32/61/P3/P6	48.52/P5	48.12/31/61/62/P3/P6/P8	
Aislamiento según EN 61810-1	tensión nominal de aislamiento	V 250	250	400	
	tensión nominal soportada a los impulsos	kV 4	4	4	
	grado de contaminación	3	2	2	
	categoría de sobretensión	III	III	III	
Aislamiento entre bobina y contactos (1.2/50 μs)	kV	6 (8 mm)			
Rigidez dieléctrica entre contactos abiertos	V AC	1000; 1500 (48.12/P2/32)			
Rigidez dieléctrica entre contactos adyacentes	V AC	2000 (48.P5/52); 2500 (48.P8/62) 3000 (48.12/P2/32)			
Aislamiento entre terminales de bobina					
Tensión soportada a los impulsos (según EN 61180)	kV (1.2/50 μs)	2			
Otros datos					
Tiempo de rebotes: NA/NC	ms	2/5; 2/10 (48.12/P2/32)			
Resistencia a la vibración (10...200)Hz: NA/NC	g	20/5 (1 contacto)	15/3; 20/6 (48.12/P2/32) 2 contactos		
Potencia disipada al ambiente	en vacío	W 0.7			
	con carga nominal	W 1.2 (48.12/P2/31/32/P3)	2 (48.52/P5/61/62/P6/P8)		
Longitud de pelado del cable	mm	8			
Par de apriete (solo para 48.12/31/32/52/61/81)	Nm	0.5			
Sección mínima de hilo	Bornes de jaula		Borne push-in		
		hilo rígido	hilo flexible	hilo rígido	hilo flexible
	mm ²	0.5	0.5	0.5	0.5
	AWG	21	21	21	21
Sección máxima de hilo	Bornes de jaula		Borne push-in		
		hilo rígido	hilo flexible	hilo rígido	hilo flexible
	mm ²	1 x 6 / 2 x 2.5	1 x 4 / 2 x 2.5	2 x 1.5 / 1 x 2.5	2 x 1.5 / 1 x 2.5
	AWG	1 x 10 / 2 x 14	1 x 12 / 2 x 14	2 x 16 / 1 x 14	2 x 16 / 1 x 14

Características de los contactos

F 48 - Vida eléctrica (AC) en función de la corriente de contactos
Tipos 48.P3/P6/31/61

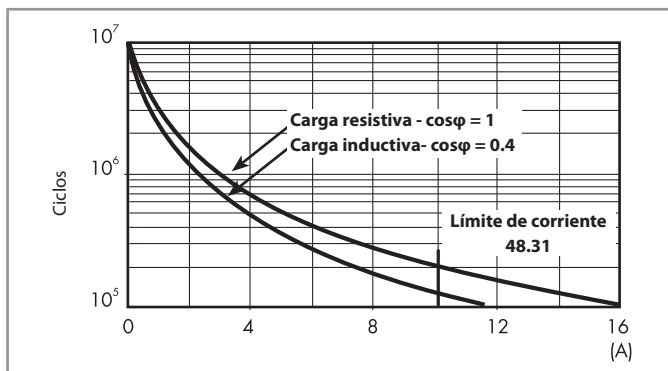

F 48 - Vida eléctrica (AC) en función de la corriente de contactos
Tipos 48.P8/62

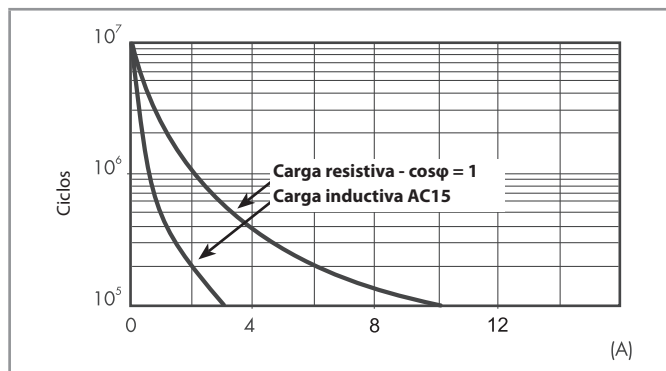

F 48 - Vida eléctrica (AC) en función de la corriente de contactos
Tipos 48.P5/52

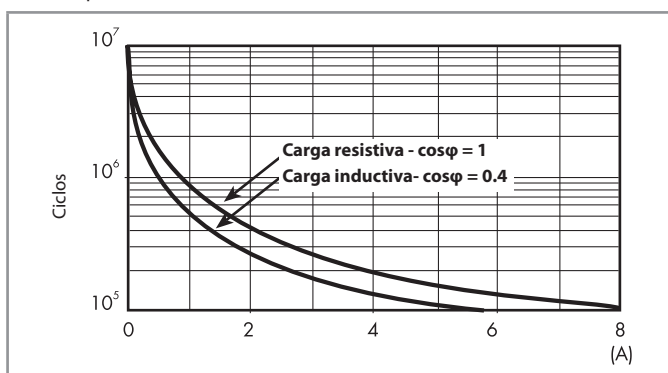

F 48 - Vida eléctrica (AC) en función de la corriente de contactos
Tipos 48.12/P2/32

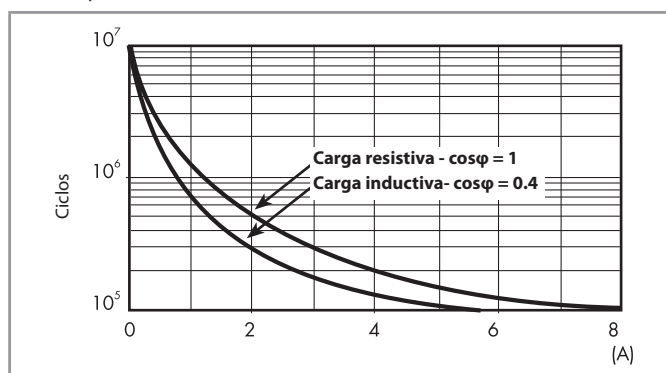

H 48 - Máximo poder de corte con cargas en DC1
Tipos 48.P3/P5/P6/31/52/61

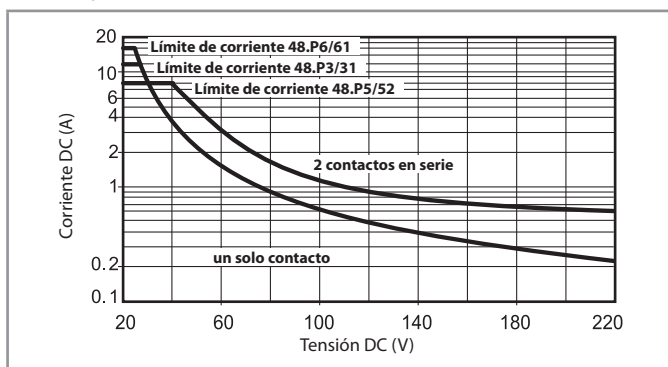

H 48 - Máximo poder de corte con cargas en DC1
Tipos 48.P8/62

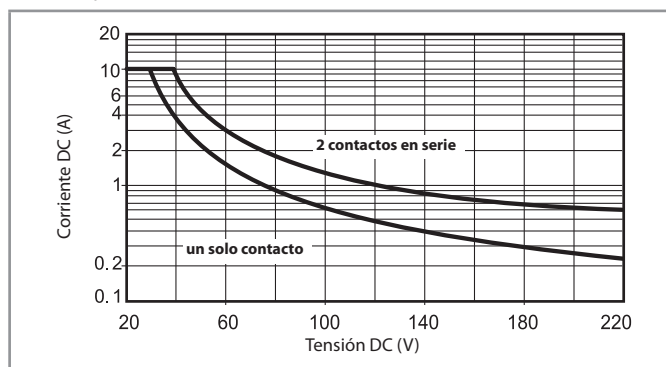

H 48 - Máximo poder de corte con cargas en DC1
Tipos 48.12/P2/32

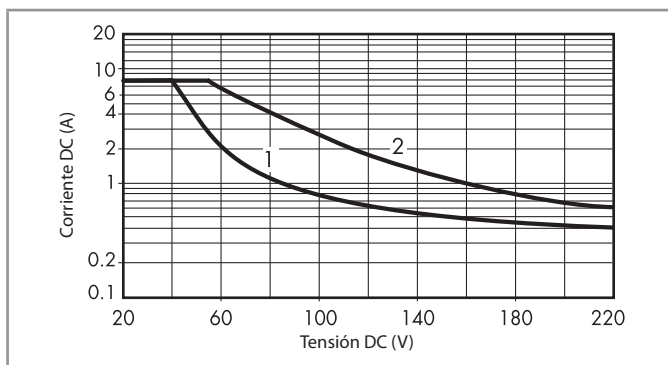

- La vida eléctrica para cargas resistivas en (DC1) que tengan valores de tensión y corriente bajo la curva es de $\geq 100 \cdot 10^3$ ciclos.
 - Para las cargas DC13, la colocación de un diodo con polaridad invertida en paralelo con la carga permite obtener una vida eléctrica idéntica a la que se consigue con una carga en DC1.
- Nota: aumentará el tiempo de desconexión.

Características de la bobina

Valores de la versión DC (0.5 W sensible)

Tensión nominal U_N	Código bobina	Campo de funcionamiento		Nominal absorbida I con U_N
		U_{min}^*	U_{max}	
V		V	V	mA
12	7.012	8.8	18	41
24	7.024	17.5	36	22.2
125	7.125	91	188	4

* $U_{min} = 0.8 U_N$ para 48.61, 48.62, 48.P6, 48.P8

Valores de la versión AC

Tensión nominal U_N	Código bobina	Campo de funcionamiento		Nominal absorbida I con U_N (50 Hz)
		U_{min}	U_{max}	
V		V	V	mA
12	8.012	9.6	13.2	90.5
24	8.024	19.2	26.4	46
110	8.110	88	121	10.1
120	8.120	96	132	11.8
230	8.230	184	253	7.0

Valores de la versión DC, (0.7 estándar) - Tipo 48.12/48.P2/48.32, (48.32 disponible para solo 24 V DC)

Tensión nominal U_N	Código bobina	Campo de funcionamiento		Resistencia R	Nominal absorbida I con U_N
		U_{min}	U_{max}		
V		V	V	Ω	mA
12	9.012	9	14.4	205	58.5
24	9.024	18	28.8	820	29.3

R 48 - Campo de funcionamiento de la bobina (DC) en función de la temperatura ambiente

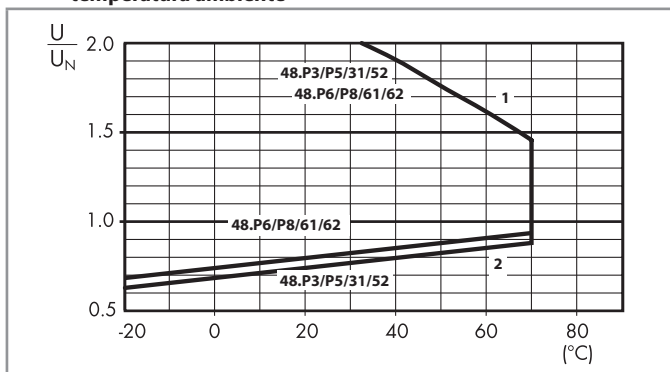

- 1 - Tensión máx. admisible en la bobina.
- 2 - Tensión de conexión mínima con la bobina a temperatura ambiente.

R 48 - Campo de funcionamiento de la bobina (AC) en función de la temperatura ambiente

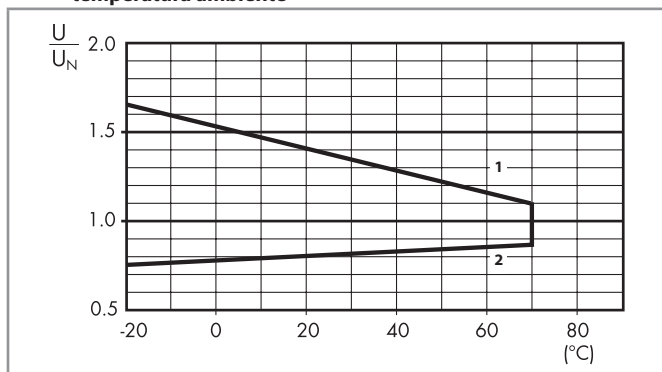

- 1 - Tensión máx. admisible en la bobina.
- 2 - Tensión de conexión mínima con la bobina a temperatura ambiente.

R 48 - Campo de funcionamiento de la bobina DC en función de la temperatura ambiente - Tipo 48.12/P2/32

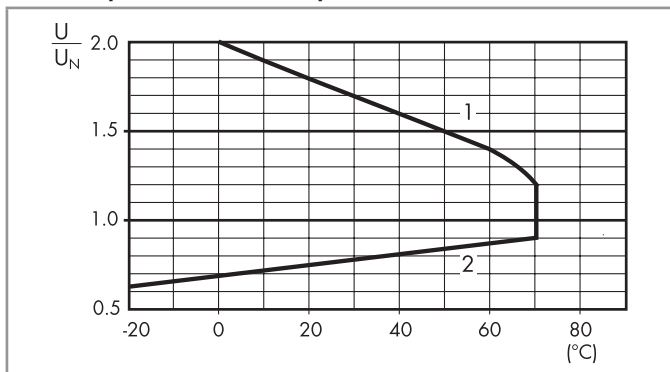

- 1 - Tensión máx. admisible en la bobina.
- 2 - Tensión de conexión mínima con la bobina a temperatura ambiente.

Combinaciones

Código	Tipo de zócalo	Tipo de relé	Módulo	Brida
48.12	95.05.7	50.12	—	095.71
48.P2	95.P5.7	50.12	—	095.71
48.32	95.05	50.12	99.02	095.01
48.31	95.03	40.31	99.02	095.01
48.52	95.05	40.52	99.02	095.01
48.61	95.05	40.61	99.02	095.01
48.62	95.05	40.62	99.02	095.01
48.P3	95.P3	40.31	99.02	095.91.3
48.P5	95.P5	40.52	99.02	095.91.3
48.P6	95.P5	40.61	99.02	095.91.3
48.P8	95.P5	40.62	99.02	095.91.3

B

Dimensiones

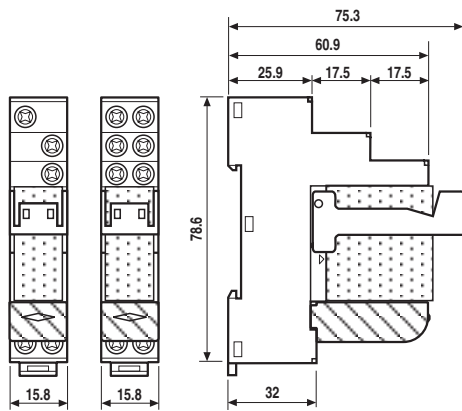

Tipo 48.31 48.32 / 48.52 / 48.61 / 48.62

Borne de jaula

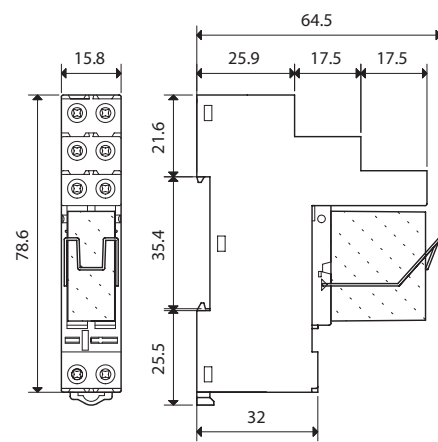

Tipo 48.12

Borne de jaula

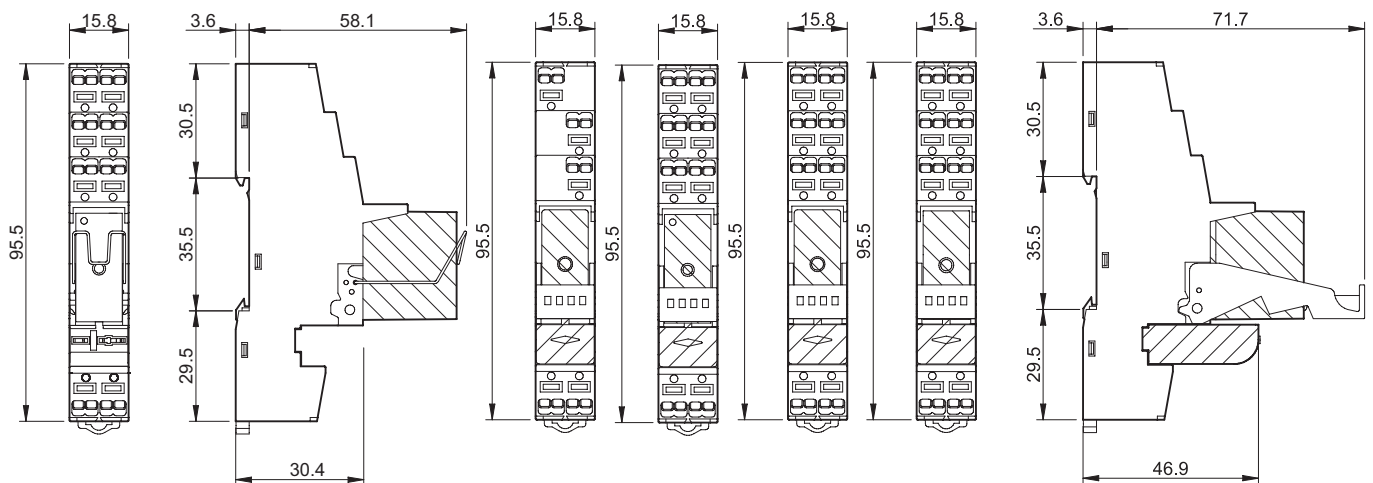

Tipo 48.P2

Borne push-in



48.P3

48.P5

48.P6

48.P8

Borne push-in



Accesorios

Puente de 8 terminales para tipos 48.P3/P5/P6/P8	097.58
Valor nominal	10 A - 250 V

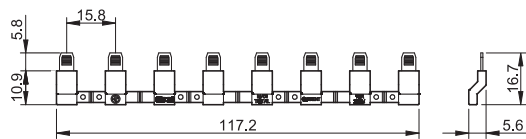

Puente de 2 terminales para tipos 48.P3/P5/P6/P8	097.52
Valor nominal	10 A - 250 V

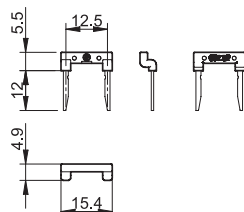

Puente de 2 terminales para tipos 48.P3/P5/P6/P8	097.42
Valor nominal	10 A - 250 V

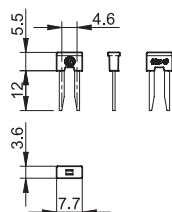

Soporte para etiquetas de identificación para tipos 48.P3/P5/P6/P8 y 48.12/31/32/52/61/62	097.00
--	--------

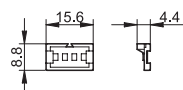

Puente de 8 terminales para bornes de jaula	095.18 (azul)	095.18.0 (negro)
Valor nominal	10 A - 250 V	

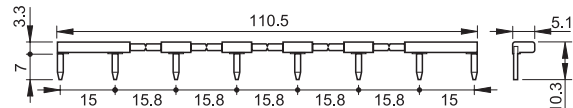

Juego de etiquetas de identificación (Impresora de transferencia térmica de CEMBRE) , plástico, 48 etiquetas, 6 x 12 mm	060.48
--	--------



097.58



097.52



097.42



097.00

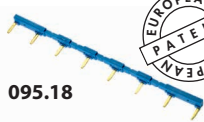

095.18

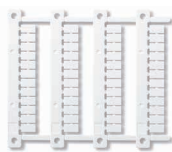

060.48

Código de embalaje

Identificación de la elaboración y de las bridas a través de las últimas tres letras.

Ejemplo:

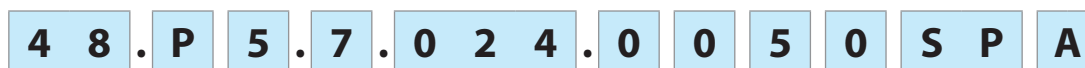

A Embalaje estándar
B Embalaje en estuche

SP Brida de plástico