

# Interfaces modulares con relé 0.1 - 2 - 3 - 5 - 6 - 8 - 16 A



Embotelladoras



Máquinas  
empaquetadoras



Cuadros de  
control



Control de  
semáforos



Máquinas de  
vending



Controladores  
Programables



Cuadros de mando,  
distribución



Máquinas  
etiquetadoras

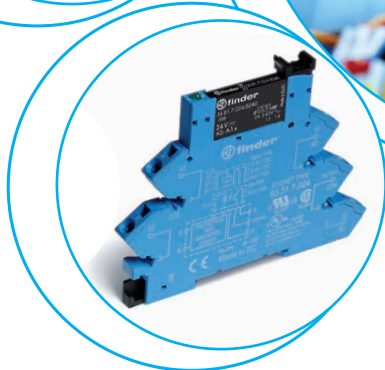
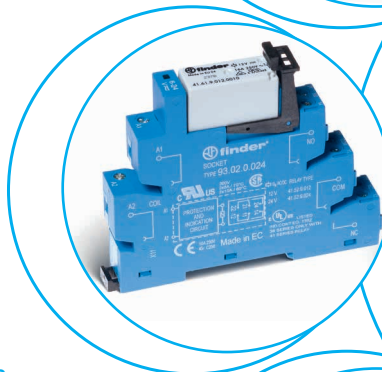
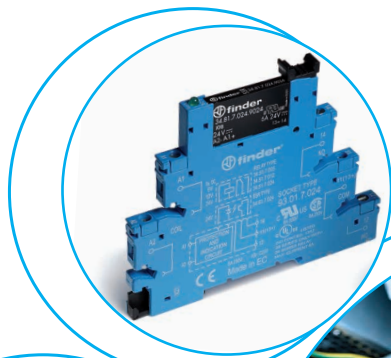

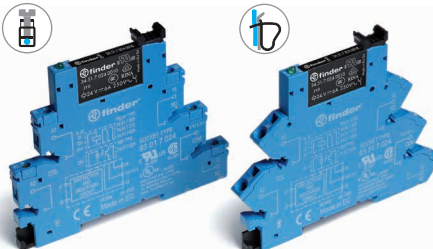
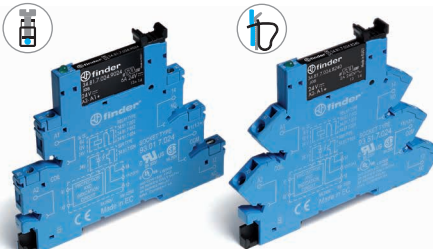
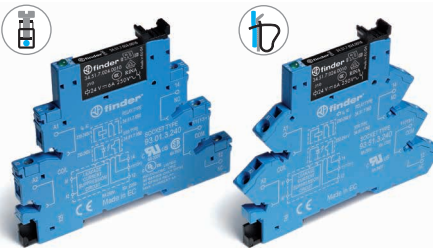
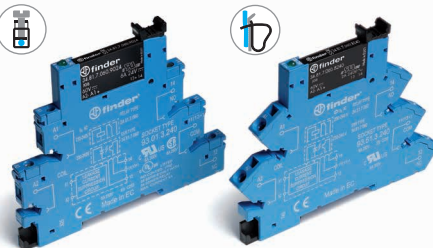
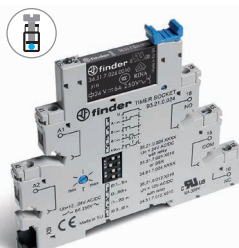
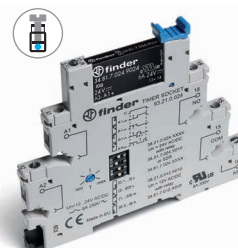
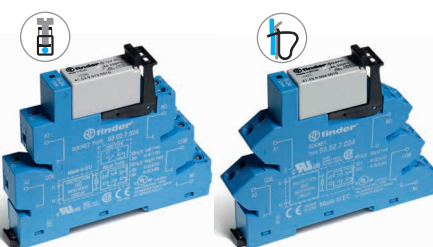
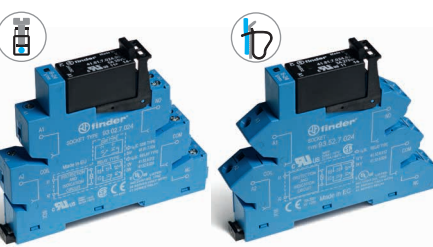

<p><b>Características</b></p> <ul style="list-style-type: none"> <li>Extracción y fijación del relé con clip de plástico</li> <li>Suministrado con módulo de presencia de tensión y de protección bobina</li> <li>Montaje en carril de 35 mm (EN 60715)</li> </ul>	<p><b>EMR</b> <b>Relé electromecánico</b></p>	<p><b>SSR</b> <b>Relé de estado sólido</b></p>
<p><b>Anchura 6.2 mm</b></p> <ul style="list-style-type: none"> <li>EMR - Alimentación DC, AC o AC/DC</li> <li>SSR - Circuito de entrada DC o AC/DC</li> <li>Bornes de jaula y bornes de conexión rápida</li> </ul>	<p><b>38.51/38.61</b></p>  <ul style="list-style-type: none"> <li>1 contacto conmutado - 6 A/250 V AC</li> </ul> <p>Página 1</p>	<p><b>38.81/38.91</b></p>  <ul style="list-style-type: none"> <li>Salida singular: opciones 0.1 A/48 V DC, 6 A/24 V DC, 2 A/240 V AC</li> <li>Comutación silenciosa y de alta velocidad</li> <li>Vida eléctrica larga</li> </ul> <p>Página 2</p>
<p><b>Anchura 6.2 mm</b></p> <ul style="list-style-type: none"> <li>Bobina especial / con circuito supresor de corriente residual</li> <li>EMR - Alimentación AC o AC/DC</li> <li>SSR - Circuito de entrada AC o AC/DC</li> <li>Bornes de jaula y bornes de conexión rápida</li> </ul>	<p><b>38.51.3... - 38.61.3...</b></p>  <ul style="list-style-type: none"> <li>1 contacto conmutado - 6 A/250 V AC</li> </ul> <p>Página 1</p>	<p><b>38.81.3... - 38.91.3...</b></p>  <ul style="list-style-type: none"> <li>Salida singular: opciones 0.1 A/48 V DC, 6 A/24 V DC, 2 A/240 V AC</li> <li>Comutación silenciosa y de alta velocidad</li> <li>Vida eléctrica larga</li> </ul> <p>Página 2</p>
<p><b>Anchura 6.2 mm</b></p> <ul style="list-style-type: none"> <li>Interfaces modulares temporizada</li> <li>4 funciones &amp; 4 escalas de tiempo 0.1 s...6 h</li> <li>EMR - Alimentación AC/DC (12 o 24 V)</li> <li>SSR - Alimentación AC/DC (24 V)</li> <li>Bornes de jaula</li> </ul>	<p><b>38.21</b></p>  <ul style="list-style-type: none"> <li>1 contacto conmutado - 6 A/250 V AC</li> </ul> <p>Página 3</p>	<p><b>38.21...9024-8240</b></p>  <ul style="list-style-type: none"> <li>Salida singular: opciones 6 A/24 V DC, 2 A/240 V AC</li> <li>Comutación silenciosa y de alta velocidad</li> <li>Vida eléctrica larga</li> </ul> <p>Página 3</p>
<p><b>Anchura 14 mm</b></p> <ul style="list-style-type: none"> <li>2 contactos 8 A o 1 contacto 16 A</li> <li>EMR - Alimentación DC o AC/DC</li> <li>SSR - Circuito de entrada DC</li> <li>Bornes de jaula y bornes de conexión rápida</li> </ul>	<p><b>38.01/38.52/38.11/38.62</b></p>  <ul style="list-style-type: none"> <li>1 contacto conmutado - 16 A/250 V AC</li> <li>2 contactos conmutados - 8 A/250 V AC</li> </ul> <p>Página 4</p>	<p><b>38.31/38.41</b></p>  <ul style="list-style-type: none"> <li>Salida singular: opciones 5 A/24 V DC, 3 A/240 V AC</li> <li>Comutación silenciosa y de alta velocidad</li> <li>Vida eléctrica larga</li> </ul> <p>Página 5</p>



**1 contacto - 6 A Interfaces modulares con relé electromecánico, anchura 6.2 mm.**

**Ideal para la conexión con sistemas PLC**

- Alimentación DC sensible o AC/DC
- Suministrado con módulo de presencia de tensión y de protección bobina
- Extracción y fijación del relé con clip de plástico
- UL Listing (combinaciones relé/zócalo)
- Montaje en carril de 35 mm (EN 60715)

38.51/38.51.3  
Borne de jaula

38.61/38.61.3  
Bornes de conexión rápida



\* Ejecución especial para temperatura ambiente máxima +70 °C.

Dimensiones: ver página 13

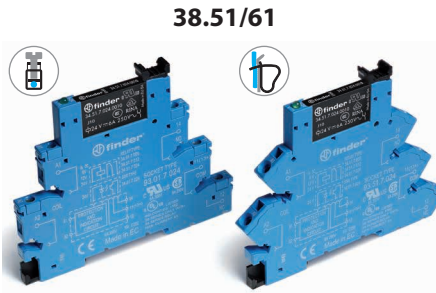

- 1 contacto, relé electromecánico
- Bornes de jaula y bornes de conexión rápida
- Montaje en carril de 35 mm (EN 60715)

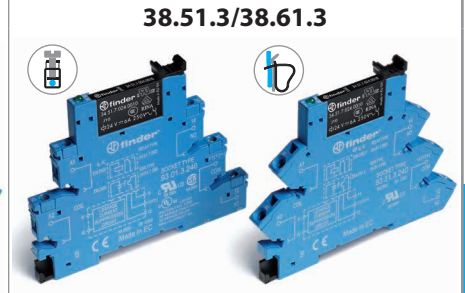
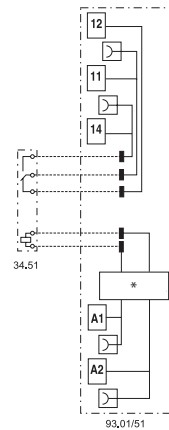

- Circ. supresor de corriente residual
- 1 contacto, relé electromecánico
- Bornes de jaula y bornes de conexión rápida
- Montaje en carril de 35 mm (EN 60715)

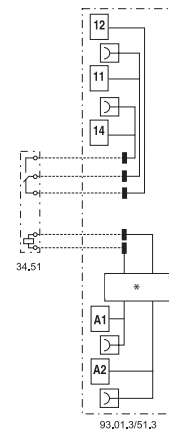

**Características de los contactos**

Configuración de contactos	1 contacto conmutado	
Corriente nominal/Máx. corriente instantánea A	6/10	
Tensión nominal/ Máx. tensión de conmutación V AC	250/400	
Carga nominal en AC1 VA	1500	
Carga nominal en AC15 (230 V AC) VA	300	
Motor monofásico (230 V AC) kW	0.185	
Capacidad de ruptura en DC1: 24/110/220 V A	6/0.2/0.12	
Carga mínima conmutable mW (V/mA)	500 (12/10)	
Material estándar de los contactos	AgNi	

**Características de la bobina**

Tensión nominal de alimentación (U <sub>N</sub> )	V AC/DC	12 - 24 - 48 - 60 - (110...125)	(110...125)	—
	V AC	(230...240)*	—	(230...240)
	V DC	6 - 12 - 24 - 48 - 60 - 220 (no polarizado)	—	—
Potencia nominal en AC/DC	VA (50 Hz)/W	Ver página 9	1/1	0.5/—
Campo de funcionamiento	AC/DC	(0.8...1.1)U <sub>N</sub>	(94...138)V	—
	AC	(184...264)V	—	(184...264)V
	DC	(0.8...1.2)U <sub>N</sub>	—	—
Tensión de mantenimiento	AC/DC	0.6 U <sub>N</sub> / 0.6 U <sub>N</sub>	0.6 U <sub>N</sub> / 0.6 U <sub>N</sub>	
Tensión de desconexión	AC/DC	0.1 U <sub>N</sub> / 0.05 U <sub>N</sub>	44 V	72 V

**Características generales**

Vida útil mecánica AC/DC	ciclos	10 · 10 <sup>6</sup>	10 · 10 <sup>6</sup>	
Vida útil eléctrica con carga nominal en AC1	ciclos	60 · 10 <sup>3</sup>	60 · 10 <sup>3</sup>	
Tiempo de respuesta: conexión/desconexión	ms	5/6	5/6	
Aislamiento entre bobina y contactos (1.2/50 μs)	kV	6 (8 mm)	6 (8 mm)	
Rigidez dieléctrica entre contactos abiertos	V AC	1000	1000	
Temperatura ambiente (U <sub>N</sub> ≤ 60 V / > 60 V)	°C	-40...+70 / -40...+55	- / -40...+55	
Categoría de protección		IP 20	IP 20	

**Homologaciones relé** (según los tipos)



**Salida singular - Interfaces modulares con relé de estado sólido, anchura 6.2 mm.**

**Ideal para la conexión con sistemas PLC**

- Alimentación DC sensible, AC o AC/DC
- Suministrado con módulo de presencia de tensión y de protección bobina
- Silencioso, gran velocidad de conmutación y elevada vida eléctrica
- Extracción y fijación del relé con clip de plástico
- UL Listing (combinaciones relé/zócalo)
- Montaje en carril de 35 mm (EN 60715)

38.81/38.81.3  
Borne de jaula

38.91/38.91.3  
Bornes de conexión rápida



**38.81/38.91**

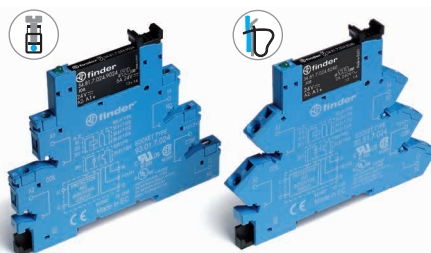

- Circuito de salida AC o DC
- Relé de estado sólido - Circuito de entrada DC
- Bornes de jaula y bornes de conexión rápida
- Montaje en carril de 35 mm (EN 60715)

**38.81.3/38.91.3**

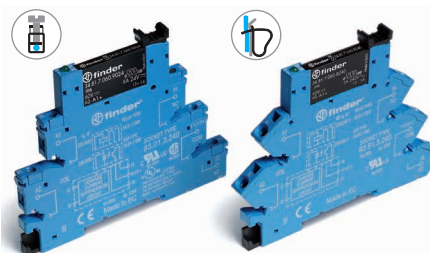

- Circ. supresor de corriente residual
- Salida AC o DC
- Relé de estado sólido - Circuito de entrada AC o AC/DC
- Bornes de jaula y bornes de conexión rápida
- Montaje en carril de 35 mm (EN 60715)

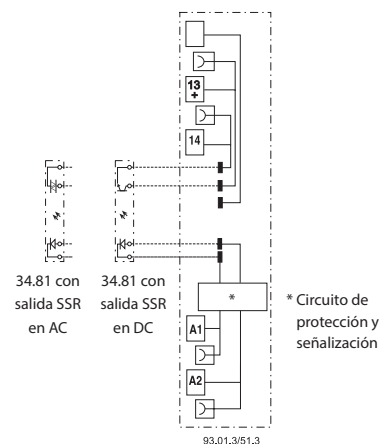
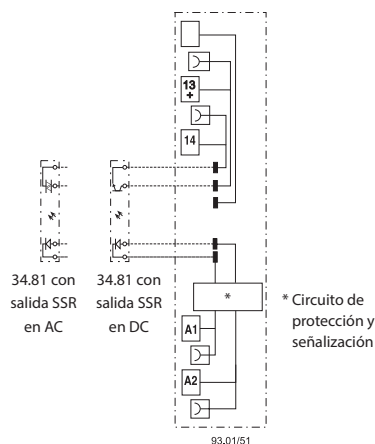

Dimensiones: ver página 13

**Circuito de salida**

Configuración de contactos

		1 NA			1 NA		
Corriente nominal/ Máxima corriente instantánea (10 ms)	A	6/50	0.1/0.5	2/80	6/50	0.1/0.5	2/80
Tensión nominal/Tensión máxima de bloqueo	V	24/33 DC	48/53 DC	240/— AC	24/33 DC	48/53 DC	240/— AC
Tensión de conmutación	V	(1.5...33)DC	(1.5... 53)DC	(12...275)AC	(1.5...33)DC	(1.5...53)DC	(12...275)AC
Tensión de pico repetitivo en estado de OFF	V <sub>pk</sub>	—	—	800	—	—	800
Intensidad mínima de conmutación	mA	1	0.05	35	1	0.05	35
Máxima corriente residual en salida OFF	mA	0.001	0.001	1.5	0.001	0.001	1.5
Máxima caída de tensión en salida ON	V	0.4	1	1.6	0.4	1	1.6

**Circuito de entrada**

Tensión nominal	V AC	—			230...240		
de alimentación (U <sub>N</sub> )	V DC	6 - 24 - 60			—		
	V AC/DC	(110...125) - (220...240)			110...125		
Campo de funcionamiento	V DC	Ver página 10			Ver página 10		
Absorbimiento nominal	mA	Ver página 10			Ver página 10		
Tensión de desconexión	V DC	Ver página 10			Ver página 10		

**Características generales**

Tiempo de respuesta: conexión/desconexión (entrada DC)	ms	0.2/0.6	0.04/0.11	12/12	0.2/0.6	0.04/0.11	12/12
Rigidez dieléctrica entre entrada/salida	V AC	2500			2500		
Temperatura ambiente	°C	-20...+55			-20...+55		
Categoría de protección		IP 20			IP 20		

**Homologaciones relé (según los tipos)**



**Interfaces modulares temporizadas, anchura 6.2 mm.**

**1 contacto, 6 A - relé electromecánico**  
**1 salida, 2 A DC o AC - relé de estado sólido**

- Salida para relé electromecánico o relé de estado sólido
- Multifunción
- Alimentación AC y DC
- 4 escalas de tiempo, de 0.1 s a 6 h
- Extracción y fijación del relé con clip de plástico
- Anchura 6.2 mm, montaje en carril de 35 mm (EN 60715)

38.21  
Borne de jaula



Dimensiones: ver página 13

**Características de los contactos**

Configuración de contactos	1 contacto conmutado
Corriente nominal/Máx. corriente instantánea A	6/10
Tensión nominal/ Máx. tensión de conmutación V AC	250/400
Carga nominal en AC1 VA	1500
Capacidad de ruptura en DC1: 24/110/220 V A	6/0.2/0.12
Carga mínima conmutable mW (V/mA)	500 (12/10)
Material estándar de los contactos	AgNi

**Circuito de salida**

Configuración de contactos	—
Corriente nominal/Máx. corriente instantánea A	—
Tensión nominal/Tensión máxima de bloqueo V	—
Tensión de conmutación V	—
Tensión de pico repetitivo en estado de OFF V <sub>pk</sub>	—
Intensidad mínima de conmutación mA	—
Máxima corriente residual en salida OFF mA	—
Máxima caída de tensión en salida ON V	—

**Características de la alimentación**

Tensión nominal de alimentación (U <sub>N</sub> ) V AC (50/60 Hz)/DC	12 - 24
Potencia nominal VA/W	0.5
Campo de funcionamiento AC	(0.8...1.1)U <sub>N</sub>
DC	(0.8...1.1)U <sub>N</sub>

**Características generales**

Ajuste de la temporización	(0.1...3)s, (3...60)s, (1...20)min, (0.3...6)h
Repetitividad %	± 1
Tiempo de restablecimiento ms	≤ 50
Precisión de regulación - al final de escala %	5%
Temperatura ambiente °C	-40...+70
Categoría de protección	IP 20

**Homologaciones relé** (según los tipos)

**38.21**



- Relé electromecánico 1 contacto conmutado
- Alimentación 12 o 24 V AC/DC
- Borne de jaula
- Montaje en carril de 35 mm (EN 60715)

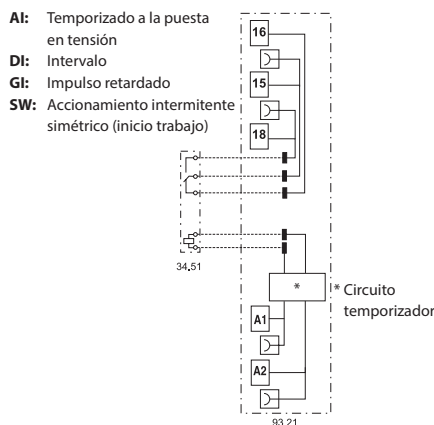

**38.21...9024-8240**

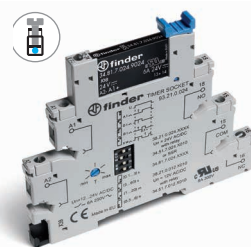

- Relé de estado sólido, salida AC o DC
- Alimentación 24 V AC/DC
- Borne de jaula
- Montaje en carril de 35 mm (EN 60715)

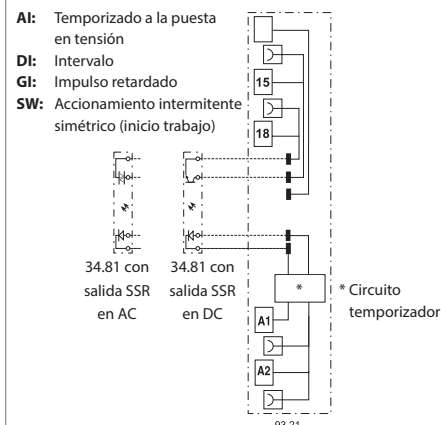

**Salida DC (...9024)      Salida AC (...8240)**

Configuración de contactos	1 NA	1 NA
Corriente nominal/Máx. corriente instantánea A	6/50	2/80
Tensión nominal/Tensión máxima de bloqueo V	(24/33)DC	(240/—)AC
Tensión de conmutación V	(1.5...33)DC	(12...275)AC
Tensión de pico repetitivo en estado de OFF V <sub>pk</sub>	—	800
Intensidad mínima de conmutación mA	1	35
Máxima corriente residual en salida OFF mA	0.001	1.5
Máxima caída de tensión en salida ON V	0.4	1.6

**Interfaces modulares con relé electromecánico, anchura, 14 mm.**

**38.01 y 38.11 - 1 contacto 16 A**  
**38.52 y 38.62 - 2 contactos 8 A**

**Ideal para la conexión con sistemas PLC**

- Alimentación DC sensible o AC/DC
- Suministrado con módulo de presencia de tensión y de protección bobina
- Extracción y fijación del relé con clip de plástico
- UL Listing (combinaciones relé/zócalo)
- Montaje en carril de 35 mm (EN 60715)

B

38.01/52  
Borne de jaula



38.11/62  
Bornes de conexión rápida



**38.01/38.11**

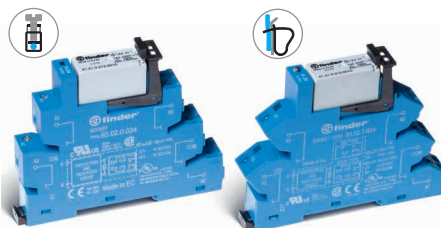

- Bornes de jaula y bornes de conexión rápida
- 1 contacto, relé electromecánico
- Montaje en carril de 35 mm (EN 60715)

**38.52/38.62**

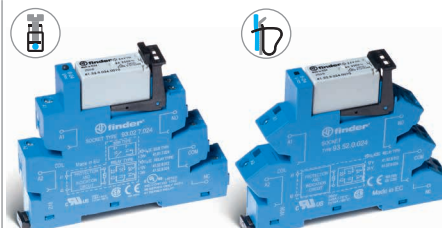

- Bornes de jaula y bornes de conexión rápida
- 2 contactos, relé electromecánico
- Montaje en carril de 35 mm (EN 60715)

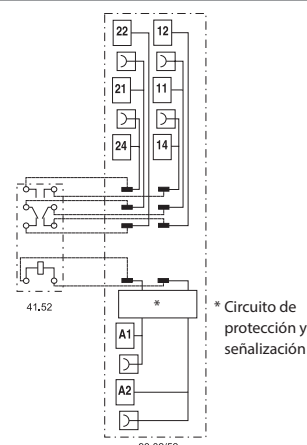
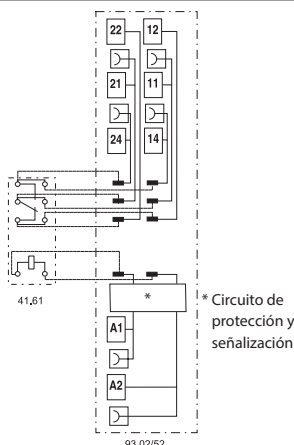

\*\* Con corrientes > 10 A, los bornes de los contactos deben conectarse en paralelo (21 con 11, 24 con 14, 22 con 12).

Dimensiones: ver página 13

**Características de los contactos**

Configuración de contactos	1 contacto conmutado	2 contactos conmutados
Corriente nominal/Máx. corriente instantánea A	16**/30	8/15
Tensión nominal/ Máx. tensión de conmutación V AC	250/400	250/400
Carga nominal en AC1 VA	4000	2000
Carga nominal en AC15 (230 V AC) VA	750	400
Motor monofásico (230 V AC) kW	0.5	0.3
Capacidad de ruptura en DC1: 24/110/220 V A	16/0.3/0.12	8/0.3/0.12
Carga mínima conmutable mW (V/mA)	300 (5/5)	300 (5/5)
Material estándar de los contactos	AgNi	AgNi

**Características de la bobina**

Tensión nominal de alimentación (U <sub>N</sub> ) V AC/DC	24 - 60 - (110...125)	24 - 60 - (110...125)
V AC	230...240	230...240
V DC	12 - 24 - 60 - 220	12 - 24 - 60 - 220
Potencia nominal en AC/DC VA (50 Hz)/W	Ver página 9	Ver página 9
Campo de funcionamiento AC/DC	0.8...1.1	0.8...1.1
DC	(0.8...1.2)U <sub>N</sub>	(0.8...1.2)U <sub>N</sub>
Tensión de mantenimiento AC/DC	0.6 U <sub>N</sub> / 0.6 U <sub>N</sub>	0.6 U <sub>N</sub> / 0.6 U <sub>N</sub>
Tensión de desconexión AC/DC	0.1 U <sub>N</sub> / 0.05 U <sub>N</sub>	0.1 U <sub>N</sub> / 0.05 U <sub>N</sub>

**Características generales**

Vida útil mecánica AC/DC ciclos	10 · 10 <sup>6</sup>	10 · 10 <sup>6</sup>
Vida útil eléctrica con carga nominal en AC1 ciclos	50 · 10 <sup>3</sup>	60 · 10 <sup>3</sup>
Tiempo de respuesta: conexión/desconexión ms	8/10	8/10
Aislamiento entre bobina y contactos (1.2/50 μs) kV	6 (8 mm)	6 (8 mm)
Rigidez dieléctrica entre contactos abiertos V AC	1000	1000
Temperatura ambiente (U <sub>N</sub> ≤ 60 V/> 60 V) °C	-40...+70/-40...+55	-40...+70/-40...+55
Categoría de protección	IP 20	IP 20

**Homologaciones relé (según los tipos)**





**Salida singular - Interfaces modulares con relé de estado sólido, anchura 14 mm.**

**Ideal para la conexión con sistemas PLC**

- Alimentación DC
- Suministrado con módulo de presencia de tensión y de protección bobina
- Silencioso, gran velocidad de conmutación y elevada vida eléctrica
- Extracción y fijación del relé con clip de plástico
- UL Listing (combinaciones relé/zócalo)
- Montaje en carril de 35 mm (EN 60715)

38.31  
Borne de jaula



38.41  
Bornes de conexión rápida



**38.31/38.41**

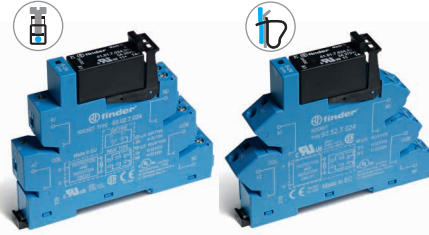

- Bornes de jaula y bornes de conexión rápida
- Circuito de salida AC o DC
- Relé de estado sólido - Circuito de entrada DC
- Montaje en carril de 35 mm (EN 60715)

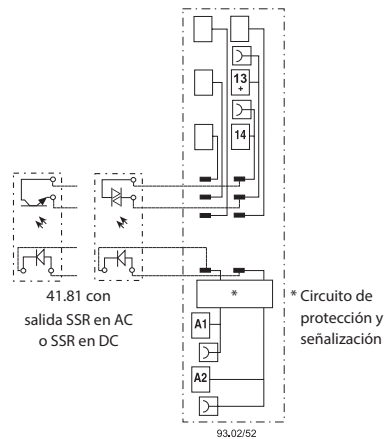

Dimensiones: ver página 13

**Circuito de salida**

Configuración de contactos		1 NA	1 NA
Corriente nominal/ Máxima corriente instantánea (10 ms)	A	5/40	3/40
Tensión nominal/ Tensión máxima de bloqueo	V	(24/35)DC	(240/—)AC
Tensión de conmutación	V	(1.5...24)DC	(12...275)AC
Tensión de pico repetitivo en estado de OFF	V <sub>pk</sub>	—	600
Intensidad mínima de conmutación	mA	1	50
Máxima corriente residual en salida OFF	mA	0.01	1
Máxima caída de tensión en salida ON	V	0.3	1.1

**Circuito de entrada**

Tensión nominal de alimentación (U <sub>N</sub> )	V AC/DC	24
Campo de funcionamiento	V DC	12 - 24
Absorbimiento nominal	mA	Ver página 10
Tensión de desconexión	V DC	Ver página 10

**Características generales**

Tiempo de respuesta: conexión/desconexión (entrada DC)	ms	0.05/0.25	12/12
Rigidez dieléctrica entre entrada/salida	V AC	2500	
Temperatura ambiente	°C	-20...+55	
Categoría de protección		IP 20	

**Homologaciones relé** (según los tipos)



## Codificación

### Relé electromecánico (EMR) - 1 o 2 contactos conmutados

Ejemplo: serie 38, interfaces modulares con relé, bornes de jaula, 1 contacto conmutado, bobina 12 V DC sensible.

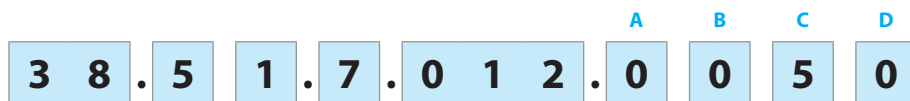

B

- Serie**
- Tipo**
  - 0 = Relé electromecánico 16 A, bornes de jaula
  - 1 = Relé electromecánico 16 A, bornes de conexión rápida
  - 2 = Temporizador multifunción (AI, DI, GI, SW), bornes de jaula
  - 5 = Relé electromecánico, bornes de jaula
  - 6 = Relé electromecánico, bornes de conexión rápida
- Número contactos**
  - 1 = 1 contacto conmutado, 6 o 16 A
  - 2 = 2 contactos conmutados, 8 A
- Versión de la bobina**
  - 0 = AC (50/60 Hz)/DC, solo DC en la versión 240 V
  - 3 = Circuito supresor de corriente residual solo para (110...125)V AC/DC - (230...240)V AC
  - 7 = DC sensible, solo para (6, 12, 24, 48, 60)V
  - 8 = AC (50/60 Hz)
- Tensión nominal de la bobina**  
Ver características de la bobina

- D: Versiones especiales**  
0 = Estándar
- C: Variantes**  
5 = Estándar DC  
6 = Estándar AC o AC/DC
- B: Circuito de contactos**  
0 = Contacto conmutado
- A: Material de contactos**  
0 = Estándar AgNi  
4 = AgSnO<sub>2</sub>  
5 = AgNi + Au

**Selección de características y opciones: solo son posibles combinaciones en la misma línea.**

Tipo	Versión de la bobina	A	B	C	D
38.01/11	7	0 - 4	0	5	0
38.01/11	0 - 8	0 - 4	0	6	0
38.51/61	7	0 - 4 - 5	0	5	0
38.51/61	0 - 3 - 8	0 - 4 - 5	0	6	0
38.52/62	7	0 - 5	0	5	0
38.52/62	0 - 8	0 - 5	0	6	0
38.21	0	0	0	6	0

## Codificación

### Relé de estado sólido (SSR) - Salida singular - Anchura 6.2 & 14 mm

Ejemplo: serie 38, interfaces modulares con relé de estado sólido - 6 A anchura, 6.2 mm, bornes de jaula, alimentación 24 V DC.

**3 8 . 8 1 . 7 . 0 2 4 . 9 0 2 4**

**Serie**

**Tipo**

- 21 = Temporizador SSR, anchura 6.2 mm, bornes de jaula
- 31 = SSR, anchura 14 mm, bornes de jaula
- 41 = SSR, anchura 14 mm, bornes de conexión rápida
- 81 = SSR, anchura 6.2 mm, bornes de jaula
- 91 = SSR, anchura 6.2 mm, bornes de conexión rápida

**Tipo de alimentación**

- 0 = AC (50/60 Hz)/DC, solo DC en la versión 240 V
- 3 = Circuito supresor de corriente residual solo para (110...125)V AC/DC y (230...240)V AC sólo SSR
- 7 = DC, solo para (6, 24, 60)V

**Circuito de entrada**

Ver características del circuito de entrada

**Circuito de salida**

- 9024 = 6 A - 24 V DC (38.21, 38.81 & 38.91)
- 9024 = 5 A - 24 V DC (38.31 & 38.41)
- 7048 = 0.1 A - 48 V DC (38.81 & 38.91)
- 8240 = 2 A - 240 V AC (38.21, 38.81 & 38.91)
- 8240 = 3 A - 240 V AC (38.31 & 38.41)

B

**Selección de características y opciones: solo son posibles combinaciones en la misma línea.**

Tipo	Tipo de alimentación	Circuito de salida
38.81/91	7	9024 - 7048 - 8240
38.81/91	0 - 3	9024 - 7048 - 8240
38.31/41	0 - 7	9024 - 8240
38.21	0	9024 - 8240

### Características generales - 1 & 2 contactos conmutados - Relé electromecánico

#### Aislamiento

Aislamiento según EN 61810-1	tensión nominal de aislamiento	V	250	400
	tensión nominal soportada a los impulsos	kV	4	4
	grado de contaminación		3	2
	categoría de sobretensión		III	III

Aislamiento entre bobina y contactos (1.2/50 $\mu$ s)	kV	6 (8 mm)
Rigidez dieléctrica entre contactos abiertos	V AC	1000

#### Aislamiento entre terminales de bobina

Tensión soportada a los impulsos (surge) modo diferencial (según EN 61000-4-5)	kV (1.2/50 $\mu$ s)	2
--	---------------------	---

#### Otros datos

		1 contacto 6 A	1 contacto 16 A - 2 contactos 8 A
Tiempo de rebotes: NA/NC	ms	1/6	2/5
Resistencia a la vibración (10...55)Hz: NA/NC	g	10/5	15/2
Potencia disipada al ambiente	en vacío	W	0.2 (12 V) - 0.9 (240 V)
	con carga nominal	W	0.5 (12 V) - 1.5 (240 V)

<b>Bornes</b>		<b>38.21 / 38.51</b>	<b>38.61</b>
---------------	--	----------------------	--------------

Longitud de pelado del cable	mm	10	10
------------------------------	----	----	----

⊖ Par de apriete	Nm	0.5	—
------------------	----	-----	---

Capacidad de conexión de los bornes		hilo rígido	hilo flexible	hilo rígido	hilo flexible
	mm <sup>2</sup>	1 x 2.5 / 2 x 1.5	1 x 2.5 / 2 x 1.5	1 x 2.5	1 x 2.5
	AWG	1 x 14 / 2 x 16	1 x 14 / 2 x 16	1 x 14	1 x 14
		<b>38.01 / 38.52</b>	<b>38.11 / 38.62</b>		

Longitud de pelado del cable	mm	10	10
------------------------------	----	----	----

⊖ Par de apriete	Nm	0.5	—
------------------	----	-----	---

Capacidad de conexión de los bornes		hilo rígido	hilo flexible	hilo rígido	hilo flexible
	mm <sup>2</sup>	1 x 2.5 / 2 x 1.5	1 x 2.5 / 2 x 1.5	1 x 2.5	1 x 2.5
	AWG	1 x 14 / 2 x 16	1 x 14 / 2 x 16	1 x 14	1 x 14
		<b>38.01 / 38.52</b>	<b>38.11 / 38.62</b>		

### Características de los contactos - 1 & 2 contactos conmutados - Relé electromecánico

F 38 - Vida eléctrica (AC) en función de la carga, 1 contacto 6 A

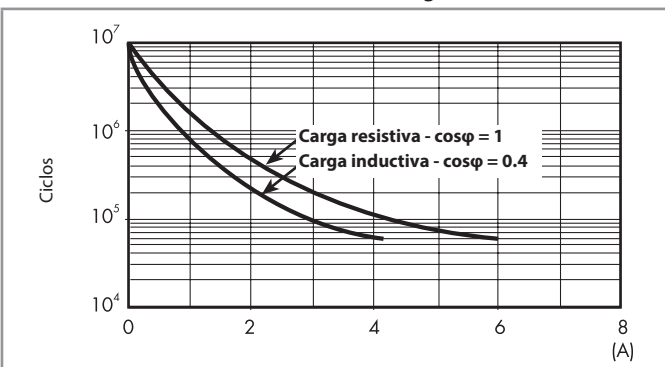

F 38 - Vida eléctrica (AC) en función de la carga, 1 contacto 16 A y 2 contactos 8 A

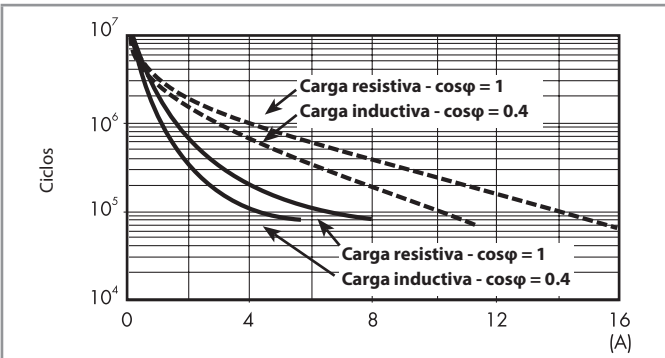

— : 2 contactos 8 A  
 — : 1 contacto 16 A

H 38 - Poder de corte para cargas en DC1, 1 contacto 6 A

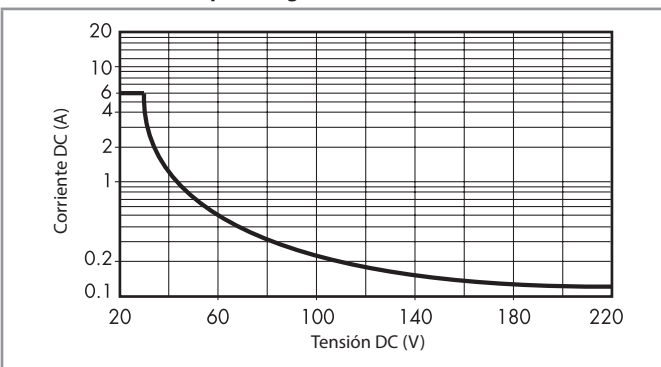

H 38 - Poder de corte para cargas en DC1, 1 contacto 16 A y 2 contactos 8 A

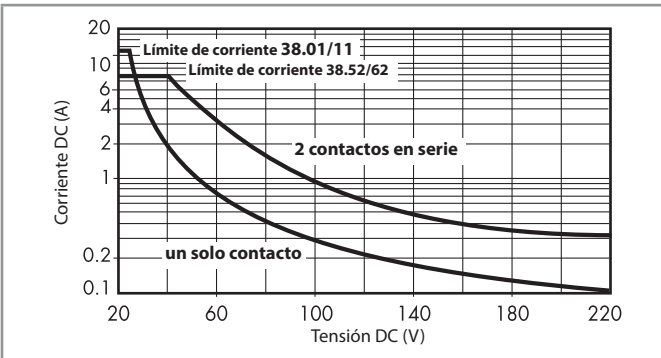

- La vida eléctrica para cargas resistivas en (DC1) que tengan valores de tensión y corriente bajo la curva es de  $\geq 60 \cdot 10^3$  (1 contacto) o  $\geq 80 \cdot 10^3$  (2 contactos) ciclos.
  - Para las cargas DC13, la colocación de un diodo con polaridad invertida en paralelo con la carga permite obtener una vida eléctrica idéntica a la que se consigue con una carga en DC1.
- Nota: aumentará el tiempo de desconexión.

### Características de la bobina - 1 contacto conmutado 6 A - Relé electromecánico

Valores de la versión DC sensible, 1 contacto

Tensión nominal $U_N$	Código bobina	Campo de funcionamiento		Nominal absorbida I con $U_N$	Potencia absorbida P con $U_N$
		$U_{min}$	$U_{max}$		
V		V	V	mA	W
6	7.006	4.8	7.2	35	0.2
12	7.012	9.6	14.4	15.2	0.2
24	7.024	19.2	28.8	10.4	0.3
48	7.048	38.4	57.6	6.3	0.3
60	7.060	48	72	7	0.4
220	0.240	176	264	4	0.9

Valores de la versión AC/DC, 1 contacto

Tensión nominal $U_N$	Código bobina	Campo de funcionamiento		Nominal absorbida I con $U_N$	Potencia absorbida P con $U_N$
		$U_{min}$	$U_{max}$		
V		V	V	mA	VA/W
12	0.012	9.6	13.2	16	0.2/0.2
24	0.024	19.2	26.4	12	0.3/0.2
48	0.048	38.4	52.8	6.9	0.3/0.3
60	0.060	48	66	7	0.5/0.5
110...125	0.125	88	138	5(*)	0.6/0.6(*)

(\*) Valores de intensidad y potencia consumida referida a  $U_N = 125$  V.

Valores de la versión AC, específicos para temperatura ambiente máxima +70 °C)

Tensión nominal $U_N$	Código bobina	Campo de funcionamiento		Nominal absorbida I con $U_N$	Potencia absorbida P con $U_N$
		$U_{min}$	$U_{max}$		
V		V	V	mA	VA/W
(230...240) AC	8.240	184	264	3	0.7/0.3

Valores de la versión, circuito supresor de corriente residual, 1 contacto

Tensión nominal $U_N$	Código bobina	Campo de funcionamiento		Nominal absorbida I con $U_N$	Potencia absorbida P con $U_N$
		$U_{min}$	$U_{max}$		
V		V	V	mA	VA/W
(110...125) AC/DC	3.125	94	138	8(*)	1/1(*)
(230...240) AC	3.240	184	264	7(*)	1.7/0.5(*)

(\*) Valores de intensidad y potencia consumida referida a  $U_N = 125$  y 240 V.

Las interfaces de la serie 38 con circuito de supresión de corriente residual (versión de bobina o tipo de alimentación 3), se aconsejan para tensiones de alimentación de (110...125) V AC y de (230...240) V AC, cuando el circuito de salida no se abre después de quitar la tensión de alimentación.

La no desconexión del relé puede estar provocada por corrientes residuales debidas a la longitud del cableado o del empleo de un PLC con salida en AC (TRIAC).

### Características de la bobina - 1 contacto conmutado 16 A y 2 contactos conmutados 8 A - Relé electromecánico

Valores de la versión DC sensible, 1 contacto 16 A y 2 contactos 8 A

Tensión nominal $U_N$	Código bobina	Campo de funcionamiento		Nominal absorbida I con $U_N$	Potencia absorbida P con $U_N$
		$U_{min}$	$U_{max}$		
V		V	V	mA	W
12	7.012	9.6	14.4	41	0.5
24	7.024	19.2	28.8	19.5	0.5
60	7.060	48	72	8	0.5
220	0.240	176	264	4	0.9

Valores de la versión AC/DC, 1 contacto 16 A y 2 contactos 8 A

Tensión nominal $U_N$	Código bobina	Campo de funcionamiento		Nominal absorbida I con $U_N$	Potencia absorbida P con $U_N$
		$U_{min}$	$U_{max}$		
V		V	V	mA	W
24	0.024	19.2	26.4	20	0.5/0.5
60	0.060	48	66	7.1	0.5/0.5
110...125	0.125	88	138	4.6	0.6/0.6

Valores de la versión AC, 1 contacto 16 A y 2 contactos 8 A

Tensión nominal $U_N$	Código bobina	Campo de funcionamiento		Nominal absorbida I con $U_N$	Potencia absorbida P con $U_N$
		$U_{min}$	$U_{max}$		
V		V	V	mA	VA/W
230...240	8.230	184	264	5.3	1.2/0.6

### Características de la bobina - 1 & 2 contactos conmutados - Relé electromecánico

R 38 - Campo de funcionamiento de la bobina DC en función de la temperatura ambiente - 1 y 2 contactos

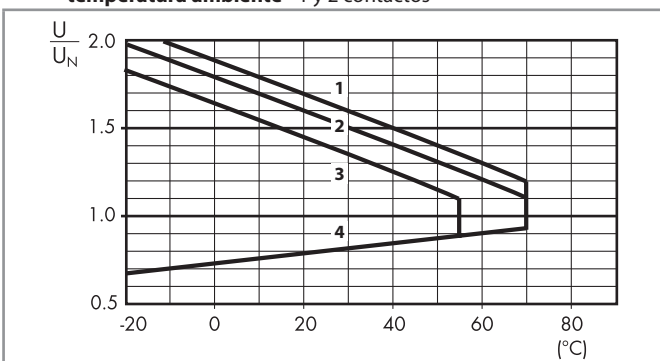

- 1 - Tensión máxima admisible en la bobina con carga nominal (bobina DC).
- 2 - Tensión máxima admisible en la bobina con carga nominal (bobina AC/DC  $U \leq 60$  V).
- 3 - Tensión máxima admisible en la bobina con carga nominal (bobina AC/DC  $U > 60$  V).
- 4 - Tensión mínima de funcionamiento con bobina a temperatura ambiente.

### Características generales - Relé de estado sólido

Otros datos		38.81/38.91		38.31/38.41		
Potencia disipada al ambiente	en vacío	W	0.25 (24 V DC)	0.5		
	con carga nominal	W	0.4	2.2 (salida DC)/3 (salida AC)		
Bornes		38.81		38.91		
Longitud de pelado del cable		mm	10	10		
⊖ Par de apriete		Nm	0.5	—		
Capacidad de conexión de los bornes			hilo rígido	hilo flexible	hilo rígido	hilo flexible
		mm <sup>2</sup>	1 x 2.5 / 2 x 1.5	1 x 2.5 / 2 x 1.5	1 x 2.5	1 x 2.5
		AWG	1 x 14 / 2 x 16	1 x 14 / 2 x 16	1 x 14	1 x 14
			38.31		38.41	
Longitud de pelado del cable		mm	10	10		
⊖ Par de apriete		Nm	0.5	—		
Capacidad de conexión de los bornes			hilo rígido	hilo flexible	hilo rígido	hilo flexible
		mm <sup>2</sup>	1 x 2.5 / 2 x 1.5	1 x 2.5 / 2 x 1.5	1 x 2.5	1 x 2.5
		AWG	1 x 14 / 2 x 16	1 x 14 / 2 x 16	1 x 14	1 x 14

### Características del circuito de entrada - Relé de estado sólido tipo 38.81 y 38.91 - Anchura 6.2 mm

#### Valores de la versión DC

Tensión nominal	Código circuito de entrada	Campo de funcionamiento		Tensión de desconexión	Nominal absorbida	Potencia absorbida
		U <sub>min</sub>	U <sub>max</sub>			
U <sub>N</sub>		U <sub>min</sub>	U <sub>max</sub>	U	I con U <sub>N</sub>	P
V		V	V	V	mA	W
6	7.006	5	7.2	2.4	7	0.2
24	7.024	16.8	30	10	10.5	0.3
60	7.060	35.6	72	20	6.5	0.4
220	0.240	176	264	—	4	0.9

#### Valores de la versión AC/DC

Tensión nominal	Código circuito de entrada	Campo de funcionamiento		Tensión de desconexión	Nominal absorbida	Potencia absorbida
		U <sub>min</sub>	U <sub>max</sub>			
U <sub>N</sub>		U <sub>min</sub>	U <sub>max</sub>	U	I con U <sub>N</sub>	P
V		V	V	V	mA	VA/W
110...125	0.125	88	138	22	5.5*	0.7/0.7

(\*) Valores de intensidad y potencia consumida referida a U<sub>N</sub> = 125 y 240 V.

#### Valores de la versión, circuito supresor de corriente residual

Tensión nominal	Código circuito de entrada	Campo de funcionamiento		Tensión de desconexión	Nominal absorbida	Potencia absorbida
		U <sub>min</sub>	U <sub>max</sub>			
U <sub>N</sub>		U <sub>min</sub>	U <sub>max</sub>	U	I con U <sub>N</sub>	P con U <sub>N</sub>
V		V	V	V	mA	W
110...125 AC/DC	3.125	94	138	44	8(*)	1/1(*)
230...240 AC	3.240	184	264	72	6.5(*)	1.6/0.6(*)

(\*) Valores de intensidad y potencia consumida referida a U<sub>N</sub> = 125 y 240 V.

Las interfaces de la serie 38 con circuito de supresión de corriente residual (versión de bobina o tipo de alimentación 3), se aconsejan para tensiones de alimentación de (110...125)V AC y de (230...240)V AC, cuando el circuito de salida no se abre después de quitar la tensión de alimentación.

La no desconexión del relé puede estar provocada por corrientes residuales debidas a la longitud del cableado o del empleo de un PLC con salida en AC (TRIAC).

### Características del circuito de entrada - Relé de estado sólido tipo 38.31 y 38.41 - Anchura 14 mm

#### Valores de la versión DC

Tensión nominal	Código circuito de entrada	Campo de funcionamiento		Tensión de desconexión	Nominal absorbida	Potencia absorbida
		U <sub>min</sub>	U <sub>max</sub>			
U <sub>N</sub>		U <sub>min</sub>	U <sub>max</sub>	U	I con U <sub>N</sub>	P
V		V	V	V	mA	W
12	7.012	9.6	18	5	9	0.2
24	7.024	16.8	30	5	12	0.3

#### Valores de la versión AC/DC

Tensión nominal	Código circuito de entrada	Campo de funcionamiento		Tensión de desconexión	Nominal absorbida	Potencia absorbida
		U <sub>min</sub>	U <sub>max</sub>			
U <sub>N</sub>		U <sub>min</sub>	U <sub>max</sub>	U	I con U <sub>N</sub>	P
V		V	V	V	mA	W
24	0.024	16.8	30	9	16.5	0.3

### Características del circuito de salida - Relé de estado sólido

**L 34-1 - DC corriente de salida en función de la temperatura ambiente**  
38.x1.x.xxx.9024 (solo 38.81/91/21)

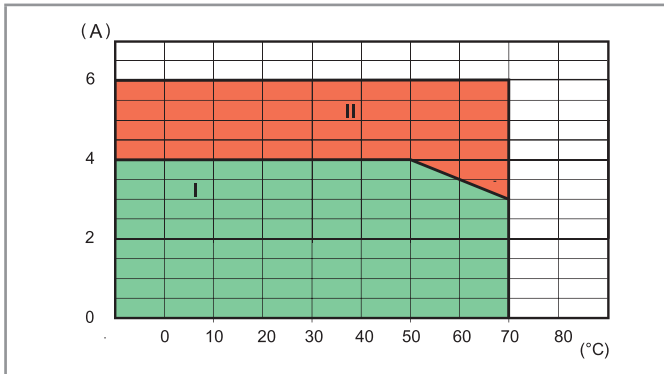

**L 34 - AC corriente de salida en función de la temperatura ambiente**  
38.x1.x.xxx.8240 (solo 38.81/91/21)

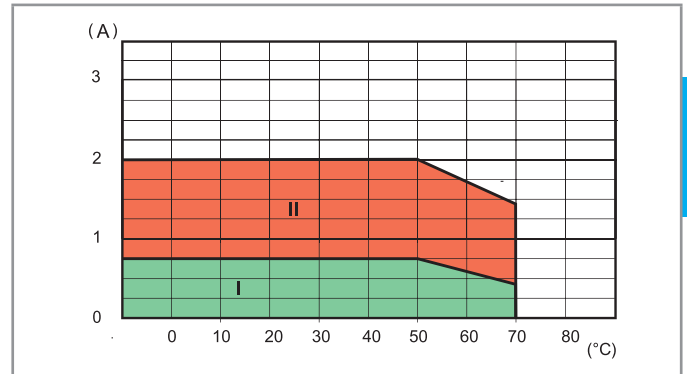

I: SSR instalados en bloque (sin separación entre zócalos)

II: SSR instalación individual al aire libre, o con una separación  $\geq 9$  mm (sin influencia significativa de componentes cercanos)

**Máxima frecuencia de trabajo recomendada** (ciclos/hora con ciclo de trabajo al 50%) a 50°C temperatura ambiente, montaje individual (solo 38.81/91/21)

Carga	38.x1.x.xxx.9024	38.x1.x.xxx.8240	38.x1.x.xxx.7048
24 V 6 A DC1	180 000	—	—
24 V 3 A DC L/R = 10 ms	5000	—	—
24 V 2 A DC L/R = 40 ms	3600	—	—
24 V 1 A DC L/R = 40 ms	6500	—	—
24 V 0.8 A DC L/R = 40 ms	9000	—	—
24 V 1.5 A DC L/R = 80 ms	3250	—	—
230 V 2 A AC1	—	60 000	—
230 V 1.25 A AC15	—	3600	—
48 V 0.1 A DC1	—	—	60 000

## Características generales - Interfaces modulares temporizadas, salida a relé

### Características CEM

Tipo de prueba		Norma de referencia	
Descarga electrostática	en el contacto	EN 61000-4-2	4 kV
	en aire	EN 61000-4-2	8 kV
Campo electromagnético de radiofrecuencia (80 ÷ 1000 MHz)		EN 61000-4-3	10 V/m
Transitorios rápidos (burst) (5-50 ns, 5 kHz) sobre los bornes de alimentación		EN 61000-4-4	4 kV
Impulsos de tensión (1.2/50 µs) sobre los bornes de alimentación	modo común	EN 61000-4-5	4 kV
	modo diferencial	EN 61000-4-5	4 kV
Interferencias de radiofrecuencia de modo común (0.15 ÷ 80 MHz) sobre los bornes de alimentación		EN 61000-4-6	10 V
Emisiones conducidas e irradiadas		EN 55022	clase B
Otros datos		EMR	SSR
Potencia disipada al ambiente	en vacío	W	0.1
	con carga nominal	W	0.6
Bornes		38.21	
Longitud de pelado del cable		mm	10
Par de apriete		Nm	0.5
Capacidad de conexión de los bornes		hilo rígido	hilo flexible
		mm <sup>2</sup>	1 x 2.5 / 2 x 1.5
		AWG	1 x 14 / 2 x 16
			1 x 14 / 2 x 16

### Escalas de tiempo

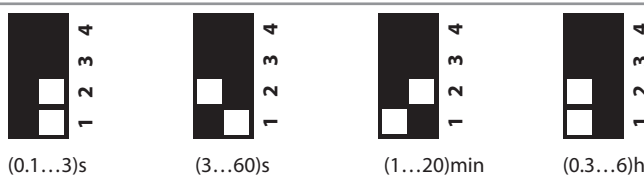

### Funciones

LED	Alimentación	Posición contacto NA/salida
—	No presente	Abierto
—	Presente	Abierto (temporización en marcha)
█	Presente	Cerrado

### Esquema de conexión

U = Alimentación

— = Contacto NA del relé

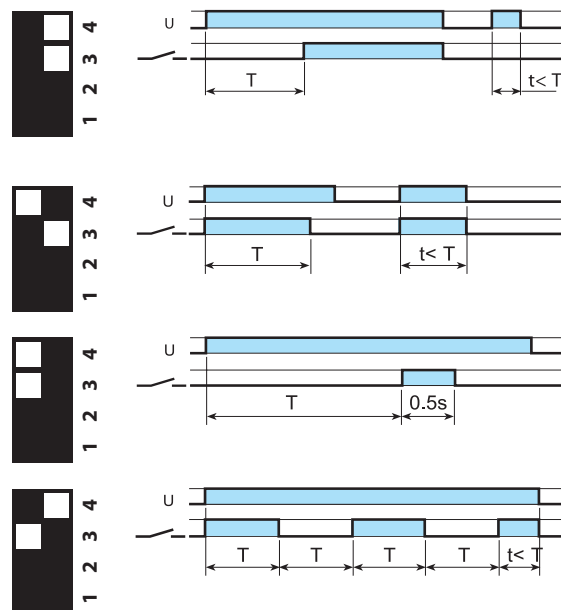
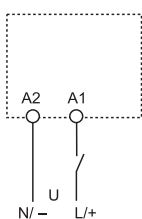

#### (AI) Temporizado a la puesta en tensión.

Aplicar tensión al temporizador. La excitación del relé se produce una vez ha transcurrido el tiempo establecido. El relé se desexcita solo cuando se corta la alimentación del temporizador.

#### (DI) Intervalo.

Aplicar tensión al temporizador. La excitación del relé se produce inmediatamente. Una vez transcurrido el tiempo establecido, el relé se desexcita.

#### (GI) Impulso retardado.

Aplicar tensión al temporizador. La excitación del relé se produce una vez ha transcurrido el tiempo establecido. El relé se desexcita después de un tiempo fijo de 0.5 s.

#### (SW) Accionamiento intermitente simétrico (inicio trabajo).

Aplicar tensión al temporizador. El relé empieza a alternar entre ON (relé excitado) y OFF (relé desexcitado) con períodos de ON y OFF iguales entre sí y correspondientes al tiempo establecido. El ciclo es 1:1 (tiempo on = tiempo off).



Dimensiones

Tipo 38.21

38.51 / 38.51.3  
38.81 / 38.81.3  
Borne de jaula

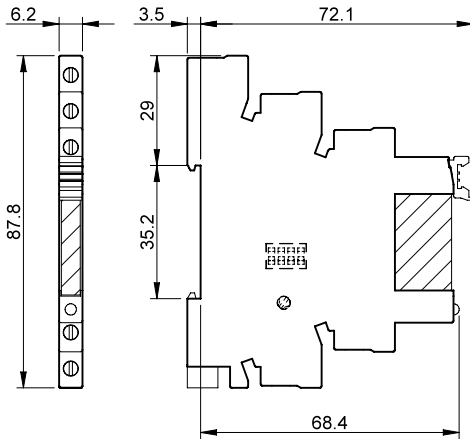

Tipo 38.01

38.31  
38.52  
Borne de jaula

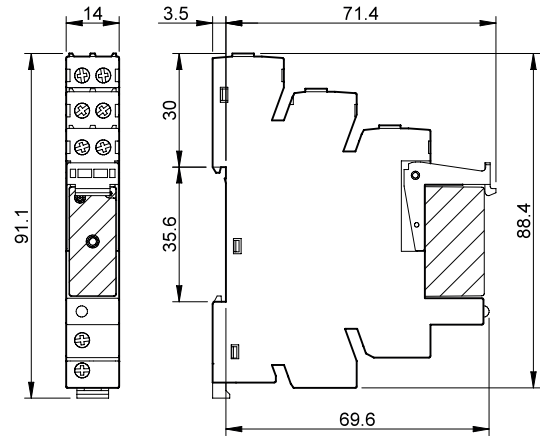

Tipo 38.61 / 38.61.3

38.91 / 38.91.3  
Bornes de conexión rápida

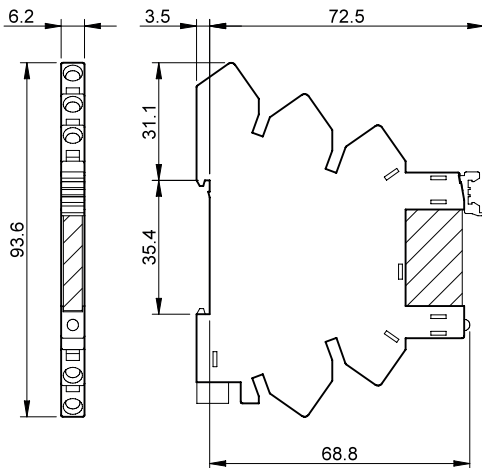

Tipo 38.11

38.41  
38.62  
Bornes de conexión rápida

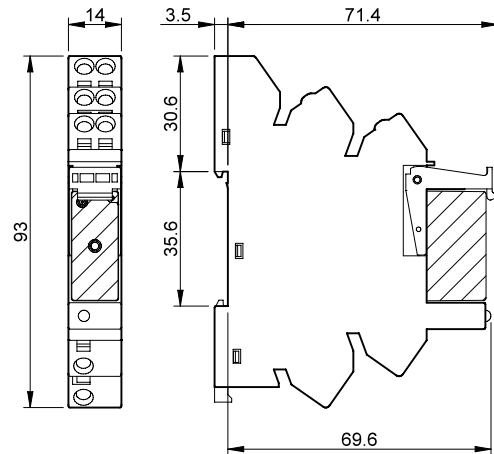

B

## Combinaciones para relé electromecánico

### Bornes de jaula - 1 contacto 6 A

Código	Tensión de alimentación	Tipo de relé	Tipo de zócalo
38.51.0.012.0060	12 V AC/DC	34.51.7.012.0010	93.01.0.024
38.51.0.024.0060	24 V AC/DC	34.51.7.024.0010	93.01.0.024
38.51.0.048.0060	48 V AC/DC	34.51.7.048.0010	93.01.0.060
38.51.0.060.0060	60 V AC/DC	34.51.7.060.0010	93.01.0.060
38.51.0.125.0060	(110...125)V AC/DC	34.51.7.060.0010	93.01.0.125
38.51.3.125.0060	(110...125)V AC/DC	34.51.7.060.0010	93.01.3.125
38.51.3.240.0060	(230...240)V AC	34.51.7.060.0010	93.01.3.240
38.51.7.006.0050	6 V DC	34.51.7.005.0010	93.01.7.024
38.51.7.012.0050	12 V DC	34.51.7.012.0010	93.01.7.024
38.51.7.024.0050	24 V DC	34.51.7.024.0010	93.01.7.024
38.51.7.048.0050	48 V DC	34.51.7.048.0010	93.01.7.060
38.51.7.060.0050	60 V DC	34.51.7.060.0010	93.01.7.060
38.51.0.240.0060	220 V DC	34.51.7.060.0010	93.01.0.240
38.51.8.240.0060	(230...240)V AC	34.51.7.060.0010	93.01.8.240

### Bornes de conexión rápida - 1 contacto 6 A

Código	Tensión de alimentación	Tipo de relé	Tipo de zócalo
38.61.0.012.0060	12 V AC/DC	34.51.7.012.0010	93.51.0.024
38.61.0.024.0060	24 V AC/DC	34.51.7.024.0010	93.51.0.024
38.61.0.125.0060	(110...125)V AC/DC	34.51.7.060.0010	93.51.0.125
38.61.3.125.0060	(110...125)V AC/DC	34.51.7.060.0010	93.51.3.125
38.61.3.240.0060	(230...240)V AC	34.51.7.060.0010	93.51.3.240
38.61.7.012.0050	12 V DC	34.51.7.012.0010	93.51.7.024
38.61.7.024.0050	24 V DC	34.51.7.024.0010	93.51.7.024
38.61.0.240.0060	220 V DC	34.51.7.060.0010	93.51.0.240
38.61.8.240.0060	(230...240)V AC	34.51.7.060.0010	93.51.8.240

### Bornes de jaula - 1 contacto 16 A

Código	Tensión de alimentación	Tipo de relé	Tipo de zócalo
38.01.7.012.0050	12 V DC	41.61.9.012.0010	93.02.7.024
38.01.7.024.0050	24 V DC	41.61.9.024.0010	93.02.7.024
38.01.7.060.0050	60 V DC	41.61.9.060.0010	93.02.7.060
38.01.0.024.0060	24 V AC/DC	41.61.9.024.0010	93.02.0.024
38.01.0.060.0060	60 V AC/DC	41.61.9.060.0010	93.02.0.060
38.01.0.125.0060	125 V AC/DC	41.61.9.110.0010	93.02.0.125
38.01.0.240.0060	220 V DC	41.61.9.110.0010	93.02.0.240
38.01.8.230.0060	230 V AC	41.61.9.110.0010	93.02.8.230

### Bornes de conexión rápida - 1 contacto 16 A

Código	Tensión de alimentación	Tipo de relé	Tipo de zócalo
38.11.7.012.0050	12 V DC	41.61.9.012.0010	93.52.7.024
38.11.7.024.0050	24 V DC	41.61.9.024.0010	93.52.7.024
38.11.7.060.0050	60 V DC	41.61.9.060.0010	93.52.7.060
38.11.0.024.0060	24 V AC/DC	41.61.9.024.0010	93.52.0.024
38.11.0.060.0060	60 V AC/DC	41.61.9.060.0010	93.52.0.060
38.11.0.125.0060	125 V AC/DC	41.61.9.110.0010	93.52.0.125
38.11.0.240.0060	220 V DC	41.61.9.110.0010	93.52.0.240
38.11.8.230.0060	230 V AC	41.61.9.110.0010	93.52.8.230

### Bornes de jaula - 2 contactos 8 A

Código	Tensión de alimentación	Tipo de relé	Tipo de zócalo
38.52.0.024.0060	24 V AC/DC	41.52.9.024.0010	93.02.0.024
38.52.0.060.0060	60 V AC/DC	41.52.9.060.0010	93.02.0.060
38.52.0.125.0060	(110...125)V AC/DC	41.52.9.110.0010	93.02.0.125
38.52.7.012.0050	12 V DC	41.52.9.012.0010	93.02.7.024
38.52.7.024.0050	24 V DC	41.52.9.024.0010	93.02.7.024
38.52.7.060.0050	60 V DC	41.52.9.060.0010	93.02.7.060
38.52.0.240.0060	220 V DC	41.52.9.110.0010	93.02.0.240
38.52.8.230.0060	(230...240)V AC	41.52.9.110.0010	93.02.8.230

### Bornes de conexión rápida - 2 contactos 8 A

Código	Tensión de alimentación	Tipo de relé	Tipo de zócalo
38.62.0.024.0060	24 V AC/DC	41.52.9.024.0010	93.52.0.024
38.62.0.060.0060	60 V AC/DC	41.52.9.060.0010	93.52.0.060
38.62.0.125.0060	(110...125)V AC/DC	41.52.9.110.0010	93.52.0.125
38.62.7.012.0050	12 V DC	41.52.9.012.0010	93.52.7.024
38.62.7.024.0050	24 V DC	41.52.9.024.0010	93.52.7.024
38.62.7.060.0050	60 V DC	41.52.9.060.0010	93.52.7.060
38.62.0.240.0060	220 V DC	41.52.9.110.0010	93.52.0.240
38.62.8.230.0060	(230...240)V AC	41.52.9.110.0010	93.52.8.230

B

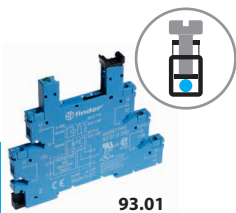

93.01

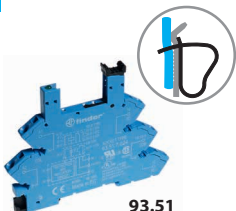

93.51



93.02



93.52

Homologaciones  
(según los tipos):



Combinaciones relé/  
zócalo

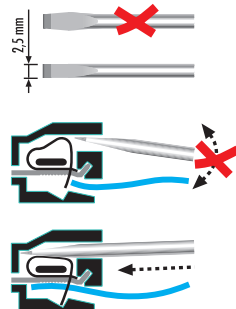

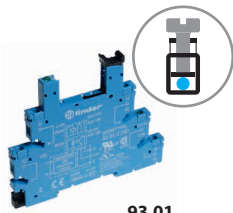

93.01

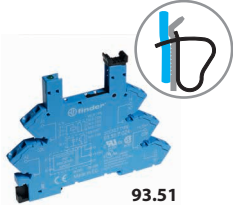

93.51

Homologaciones  
(según los tipos):



Combinaciones  
relé/zócalo

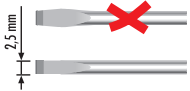

## Combinaciones para relé de estado sólido - Anchura 6.2 mm

### Bornes de jaula

Código	Circuito de entrada	Tipo de relé	Tipo de zócalo
38.81.7.006.xxxx	6 V DC	34.81.7.005.xxxx	93.01.7.024
38.81.7.024.xxxx	24 V DC	34.81.7.024.xxxx	93.01.7.024
38.81.7.060.xxxx	60 V DC	34.81.7.060.xxxx	93.01.7.060
38.81.0.125.xxxx	(110...125)V AC/DC	34.81.7.060.xxxx	93.01.0.125
38.81.0.240.xxxx	220 V DC	34.81.7.060.xxxx	93.01.0.240
38.81.3.125.xxxx	(110...125)V AC/DC	34.81.7.060.xxxx	93.01.3.125
38.81.3.240.xxxx	(230...240)V AC	34.81.7.060.xxxx	93.01.3.240

### Bornes de conexión rápida

Código	Circuito de entrada	Tipo de relé	Tipo de zócalo
38.91.7.006.xxxx	6 V DC	34.81.7.005.xxxx	93.51.7.024
38.91.7.024.xxxx	24 V DC	34.81.7.024.xxxx	93.51.7.024
38.91.7.060.xxxx	60 V DC	34.81.7.060.xxxx	93.51.7.060
38.91.0.125.xxxx	(110...125)V AC/DC	34.81.7.060.xxxx	93.51.0.125
38.91.0.240.xxxx	220 V DC	34.81.7.060.xxxx	93.51.0.240
38.91.3.125.xxxx	(110...125)V AC/DC	34.81.7.060.xxxx	93.51.3.125
38.91.3.240.xxxx	(230...240)V AC	34.81.7.060.xxxx	93.51.3.240

Ejemplo: .xxxx  
.9024  
.7048  
.8240



93.52

Homologaciones  
(según los tipos):



## Combinaciones para relé de estado sólido - Anchura 14 mm

### Bornes de jaula

Código	Circuito de entrada	Tipo de relé	Tipo de zócalo
38.31.0.024.xxxx	24 V AC/DC	41.81.7.024.xxxx	93.02.0.024
38.31.7.012.xxxx	12 V DC	41.81.7.012.xxxx	93.02.7.024
38.31.7.024.xxxx	24 V DC	41.81.7.024.xxxx	93.02.7.024

### Bornes de conexión rápida

Código	Circuito de entrada	Tipo de relé	Tipo de zócalo
38.41.0.024.xxxx	24 V AC/DC	41.81.7.024.xxxx	93.52.0.024
38.41.7.012.xxxx	12 V DC	41.81.7.012.xxxx	93.52.7.024
38.41.7.024.xxxx	24 V DC	41.81.7.024.xxxx	93.52.7.024

## SSR / EMR & Combinaciones para zócalos temporizados

### Bornes de jaula

Código	Tensión de alimentación	Tipo de relé	Tipo de zócalo
38.21.0.012.0060	12 V AC/DC	34.51.7.012.0010	93.21.0.024
38.21.0.024.0060	24 V AC/DC	34.51.7.024.0010	93.21.0.024
38.21.0.024.xxxx	24 V AC/DC	34.81.7.024.xxxx	93.21.0.024

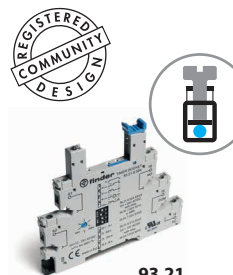

93.21

Homologaciones  
(según los tipos):



Accesorios

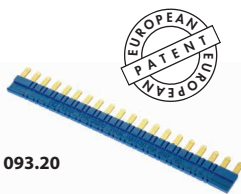

093.20

B

Homologaciones (según los tipos):



<b>Puente de 20 terminales</b> para 38.21/51/61/81/91	093.20 (azul)	093.20.0 (negro)	093.20.1 (rojo)
Valor nominal	36 A - 250 V		

\* Capacidad máxima del puente. Cada polo individual no debe exceder el límite de 6 A de la interfaz a la que está conectado.

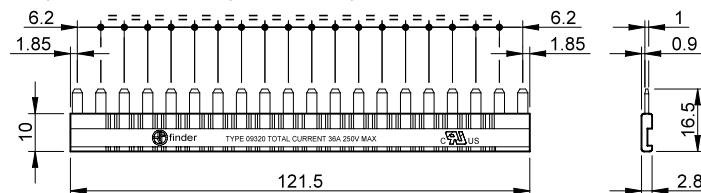

093.08

Homologaciones (según los tipos):



<b>Puente de 8 terminales</b> para 38.01/11/31/41/52/62	093.08 (azul)	093.08.0 (negro)	093.08.1 (rojo)
Valor nominal	10 A - 250 V		

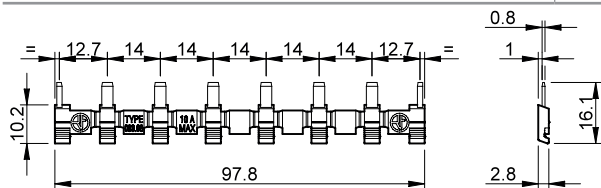

093.01

<b>Separador plástico</b>	093.01
---------------------------	--------

2 mm de espesor, se utiliza al inicio y al final de un grupo de interfaz.

Se puede utilizar como separación óptica, pero se tiene que utilizar para:

- separar grupos de interfaz PLC con diferentes tensiones de alimentación según VDE 0106-101
- protección de puentes recortados

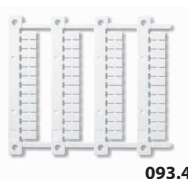

093.48

<b>Juego de etiquetas de identificación</b> , plástico, para 38.21/51/61/81/91, 48 unidades, 6 x 10 mm	093.48
--	--------

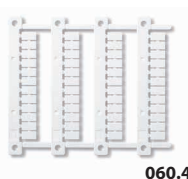

060.48

<b>Juego de etiquetas de identificación (impresoras de transferencia térmica CEMBRE)</b> , plástico para 38.01/11/31/41/52/62, 48 unidades, 6 x 12 mm	060.48
---	--------