

Wąski przekaźnik do gniazd i PCB (EMR lub SSR) 0.1 - 0.2 - 2 - 6 A



Rozlewnie wody



Maszyny
pakujące



Urządzenia do
etykietowania



Oświetlenie
dróg i tuneli



Palniki, kotły
i piece



Timery, kontrola
oświetlenia



Płytki
drukowane



Sterowniki
programowalne

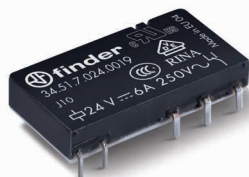
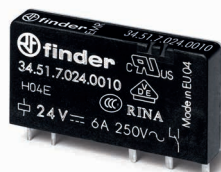

Zastrzegamy sobie prawo do wprowadzania zmian w cenach, funkcjach, specyfikacjach, wyglądzie i dostępności produktów i usług bez uprzedzenia.
FINDER nie ponosi odpowiedzialności za ewentualne błędy lub niewystarczające informacje w tym dokumencie.
W przypadku jakichkolwiek rozbieżności między wersją drukowaną a wersją online, pierwszeństwo ma ta ostatnia.

Wąski, 1 zestyk 6 A

Montaż do obwodów drukowanych

- bezpośrednio lub poprzez gniazdo do PCB (wg typu)

Montaż na szynę 35 mm

- gniazda śrubowe, samozaciskowe lub sprężynowe

- 1 zestyk przełączny lub zwierny
- Miniaturowy, wąski, szerokość 5 mm
- Cewka DC czuła - 170 mW (możliwe sterowanie AC/DC z gniazdami serii 93)
- Dopuszczenie UL (dla określonych zestawów przełącznik/gniazdo)
- Materiał styków bez kadmu
- Przerwa 8/8 mm powietrze/wzdłuż izolacji
- Izolacja cewka - zestyki - 6 kV (1.2/50 μs)

OCENA DLA UL PATRZ:

Informacje techniczne strona V

Wymiary patrz str. 9

Dane zestyków

Ilość zestyków	1 P	1 P	1 P
Prąd znamionowy/maks. prąd załączania	A 6/10	6/10	6/10
Napięcie znamionowe/ maks.nap.łączeniowe	V AC 250/400	250/400	250/400
Maks. moc łączeniowa dla AC1	VA 1500	1500	1500
Maks. moc łączeniowa dla AC15 (230 V AC)	VA 300	300	300
Obciążenie silnikiem 1-faz. (230 V AC)	kW 0.185	0.185	0.185
Zdolność rozłączania DC1: 24/110/220 V	A 6/0.2/0.12	6/0.2/0.12	6/0.2/0.12
Min. moc łączeniowa	mW (V/mA) 500 (12/10)	50 (5/2)	500 (12/10)
Standardowy materiał styków	AgNi	AgNi + Au	AgSnO ₂

Dane cewki

Napięcie znamionowe (U _N)	V AC (50/60 Hz)	—	—	—
	V DC	5 - 12 - 24 - 48 - 60	5 - 12 - 24 - 48 - 60	12 - 24
Pobór mocy AC/DC	VA (50 Hz)/W	—/0.17	—/0.17	—/0.17
Zakres napięcia zasilania	AC	—	—	—
	DC	(0.7...1.5)U _N	(0.7...1.5)U _N	(0.7...1.5)U _N
Napięcie podtrzymania	AC/DC	—/0.4 U _N	—/0.4 U _N	—/0.4 U _N
Napięcie odpadania	AC/DC	—/0.05 U _N	—/0.05 U _N	—/0.05 U _N

Dane ogólne

Trwałość mechaniczna AC/DC	cykle	—/10 · 10 ⁶	—/10 · 10 ⁶	—/10 · 10 ⁶
Trwałość elektryczna AC1	cykle	60 · 10 ³	60 · 10 ³	60 · 10 ³
Czas zadziałania/ czas powrotu	ms	5/3	5/3	5/3
Wytrzymałość izolacji cewka-zestyki (1.2/50 μs)	kV	6 (8 mm)	6 (8 mm)	6 (8 mm)
Wytrzymałość przerwy zestykowej	V AC	1000	1000	1000
Temperatura otoczenia - pracy	°C	-40...+85	-40...+85	-40...+85
Stopień ochrony		RT II	RT II	RT III

Certyfikaty i dopuszczenia (wg typu)



34.51-xx10	34.51-5x10	34.51- 0000
<ul style="list-style-type: none"> • Szerokość 5 mm • Niski pobór mocy • PCB lub gniazda serii 93 • Styki AgNi 	<ul style="list-style-type: none"> • Szerokość 5 mm • Niski pobór mocy • PCB lub gniazda serii 93 • Styki AgNi + Au 	<ul style="list-style-type: none"> • Szerokość 5 mm • Niski pobór mocy • PCB • Styki AgSnO₂
Rysunek otworów montażowych	Rysunek otworów montażowych	Rysunek otworów montażowych

Wąski przekaźnik półprzewodnikowy (SSR)

Montaż do obwodów drukowanych

- bezpośrednio lub poprzez gniazdo do PCB

Montaż na szynę 35 mm

- gniazda śrubowe, samozaciskowe lub sprężynowe

• Obwód wyjściowy w opcji:

- 6 A, 24 V DC
- 2 A, 240 V AC

• Duża szybkość załączania, cicha praca, wysoka trwałość łączeniowa

• Miniatury, wąski, szerokość 5 mm

• Obwód sterujący DC czuły (możliwe podwójne sterowanie AC/DC przy użyciu gniazd serii 93)

• Dopuszczenie UL (dla określonych zestawów przekaźnik/gniazdo)

• Szczelny (odporny na mycie): RT III

• 3000 V AC izolacji wejście/wyjście

NEW 34.81.7.xxx.9024



- Wyjście 6 A, 24 V DC
- Do obwodów drukowanych lub gniazd Serii 93

34.81.7.xxx.8240



- Wyjście 2 A, 240 V AC
- Załączanie w zerze
- Do obwodów drukowanych lub gniazd Serii 93

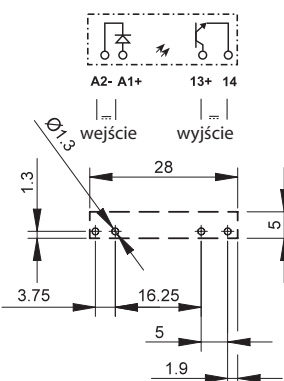

Rysunek otworów montażowych

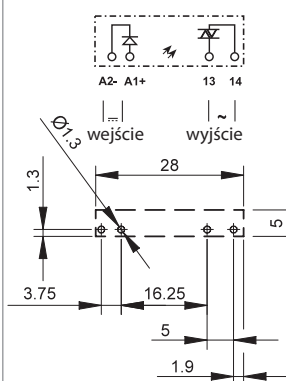

Rysunek otworów montażowych

Wymiary patrz str. 9

Dane zestyków

Ilość zestyków		1 Z	1 Z
Prąd znamionowy/ maks. prąd załączenia (10 ms)	A	6/50	2/80
Napięcie znamionowe	V	24 DC	240 AC (50/60 Hz)
Zakres przełączanego napięcia	V	(1.5...33)DC	(12...275)AC
Napięcie blokowania	V	33	—
Maks. napięcie szczytowe	V _{pk}	—	800
Maks. moc łączeniowa dla DC13	W	36	—
Maks. moc łączeniowa dla AC15	VA	—	300
Minimalny prąd łączeniowy	mA	1	35
Maks. upływność prądu w stanie wyłączenia „OFF-state”	mA	0.001	1.5
Maks. spadek napięcia w stanie przewodzenia „On-state”	V	0.4	1.6

Dane cewki

Napięcie znamionowe (U _N)	V DC	5	12	24	60	5	12	24	60
Pobór mocy	W	0.035	0.085	0.17	0.21	0.06	0.085	0.17	0.21
Zakres napięcia zasilania	V DC	35...12	8...17	16...30	35...72	35...10	8...17	16...30	35...72
Prąd sterujący	mA	7	7	7	3.5	12	7	7	3.5
Napięcie wyzwiania	V DC	1	4	10	20	1	4	10	20

Dane ogólne

Trwałość elektryczna	cykle	> 10 ⁶	> 10 ⁶
Czas zadziałania/ czas powrotu	ms	0.02/0.2	11/11
Izolacja wejście-wyjście (1.2/50μs)	kV	4	4
Temperatura otoczenia - pracy	°C	-20...+70*	-20...+50*
Stopień ochrony		RT III	RT III

Certyfikaty i dopuszczenia (wg typu)



* Uwaga: Wszystkie dane techniczne odnoszą się do zastosowania bezpośrednio na płytce drukowanej lub w gnieździe Serii 93.11. Jeśli przekaźnik jest stosowany na szynie 35 mm w gnieździe typu 93.01 i 93.51, należy odnieść się do danych technicznych dla Serii 38; natomiast jeśli jest stosowany z typami 93.60, 93.61, 93.62, 93.63, 93.64, 93.65, 93.66, 93.67, 93.68, 93.69, należy odnieść się do danych technicznych na **MasterINTERFACE** Serii 39. Patrz diagram L34 na str. 8

Wąski przełącznik półprzewodnikowy (SSR)

Montaż do obwodów drukowanych

- bezpośrednio lub poprzez gniazdo do PCB
- Montaż na szynę 35 mm**
- gniazda śrubowe, samozaciskowe lub sprężynowe

- Obwód wyjściowy w opcji:
 - 0.1 A, 48 V DC
 - 0.2 A, 220 V DC
- Duża szybkość załączania, cicha praca, wysoka trwałość łączeniowa
- Miniaturowy, wąski, szerokość 5 mm
- Obwód sterujący DC czułe (możliwe podwójne sterowanie AC/DC przy użyciu gniazd serii 93)
- Dopuszczenie UL (dla określonych zestawów przełącznik/gniazdo)
- Szczelny (odporny na mycie): RT III
- 3000 V AC izolacji wejście/wyjście

34.81.7.xxx.7048

NEW 34.81.7.xxx.7220



- Wyjście 100 mA, 48 V DC
- Do obwodów drukowanych lub gniazd Serii 93

- Wyjście 200 mA, 110/220 V DC
- Do obwodów drukowanych lub gniazd Serii 93

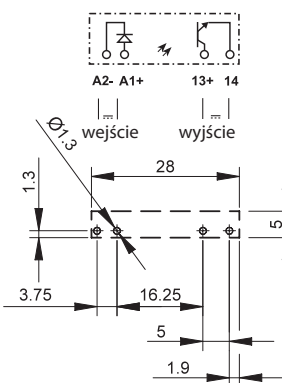

Rysunek otworów montażowych

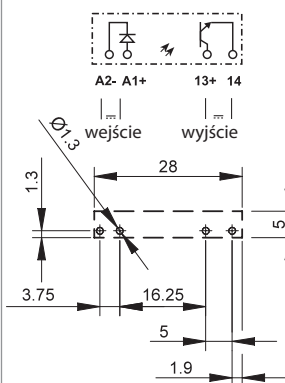

Rysunek otworów montażowych

Wymiary patrz str. 9

Dane zestyków

Ilość zestyków		1 Z	1 Z
Prąd znamionowy/ maks. prąd załączenia (10 ms)	A	0.1/0.5	0.2/10
Napięcie znamionowe	V	48 DC	220 DC
Zakres przełączanego napięcia	V	(1.5...53)DC	(90...256)DC
Napięcie blokowania	V	53	256
Maks. moc łączeniowa dla DC13	W	2.4	44
Minimalny prąd łączeniowy	mA	0.05	0.05
Maks. upływność prądu w stanie wyłączenia „OFF-state”	mA	0.001	0.001
Maks. spadek napięcia w stanie przewodzenia „On-state”	V	1	0.4

Dane cewki

Napięcie znamionowe (U _N)	V DC	24	60	24	60
Pobór mocy	W	0.17	0.21	0.17	0.21
Zakres napięcia zasilania	V DC	16...30	35...72	16...30	35...72
Prąd sterujący	mA	7	3.5	7	3.5
Napięcie wyzwalańia	V DC	10	20	10	20

Dane ogólne

Trwałość elektryczna	cykle	> 10 ⁶	> 10 ⁶
Czas zadziałania/ czas powrotu	ms	0.03/0.6	0.4/2.2
Izolacja wejście-wyjście (1.2/50µs)	kV	4	4
Temperatura otoczenia - pracy	°C	-20...+70*	-20...+70*
Stopień ochrony		RT III	RT III

Certyfikaty i dopuszczenia (wg typu)



* Uwaga: Wszystkie dane techniczne odnoszą się do zastosowania bezpośrednio na płytce drukowanej lub w gnieździe Serii 93.11. Jeśli przełącznik jest stosowany na szynie 35 mm w gnieździe typu 93.01 i 93.51, należy odnieść się do danych technicznych dla Serii 38; natomiast jeśli jest stosowany z typami 93.60, 93.61, 93.62, 93.63, 93.64, 93.65, 93.66, 93.67, 93.68, 93.69, należy odnieść się do danych technicznych na *MasterINTERFACE* Serii 39.

Kod zamówienia

Przełącznik elektromechaniczny

Przykład: Seria 34, wąski przełącznik elektromechaniczny, z 1 zestykiem przełącznym 6 A, napięcie cewki 24 V DC, cewka czuła.

A

3 4 . 5 1 . 7 . 0 2 4 . 0 0 1 0

Seria — 3 4 . 5

Typ — 5 = Przełącznik elektromechaniczny

Ilość zestyków — 1 = 1 zestyk, 6 A

Rodzaj napięcia cewki — 7 = Czułe DC

Napięcie znamionowe cewki — Patrz tabela z wartościami napięć

A: Materiał styków
0 = Standard AgNi,
Standard AgSnO₂
(tylko dla 34.51-0000)
4 = AgSnO₂
5 = AgNi + Au

B: Rodzaj zestyku
0 = Przełączny
3 = Zwierny

C: Opcje
0 = Szczelne (RT III)
1 = Standardowe (RT II)

D: Wykonanie
0 = Standard
9 = Leżący

Wybór właściwości i opcji: Wykonanie może zostać wybrane z jednego wiersza.

Standardy są wyróżnione **tłustą** czcionką.

Typ	Rodzaj napięcia cewki	A	B	C	D
34.51	czuła DC	0 - 4 - 5	0 - 3	0 - 1	0
34.51	czuła DC	0 - 4 - 5	0	1	9

Przełącznik półprzewodnikowy (SSR)

Przykład: Przełącznik SSR serii 34, wyjście 6 A 24 V DC, napięcie cewki 24 V DC.

3 4 . 8 1 . 7 . 0 2 4 . 9 0 2 4

Seria — 3 4 . 8

Typ — 8 = Typ SSR

Wyjście — 1 = 1 zwierny

Dane cewki — Patrz dane cewki

Dane wyjścia
9024 = 6 A - 24 V DC
7048 = 0.1 A - 48 V DC
7220 = 0.2 A - 220 V DC
8240 = 2 A - 240 V AC

Wykonanie leżące



Wykonanie = 34.51.7xxx.x019

Stopień ochrony RT I

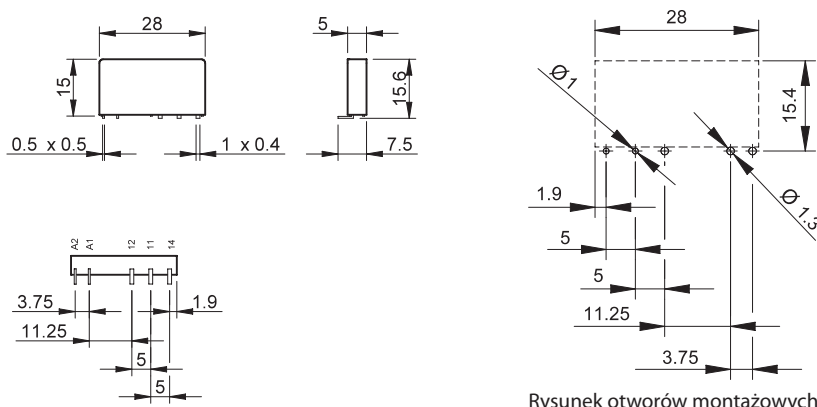

Przełącznik elektromechaniczny

Dane ogólne

Właściwości izolacji wg. normy EN 61810-1

Napięcie nominalne w torach zasilania	V AC	230/400	
Napięcie znamionowe izolacji	V AC	250	400
Stopień zanieczyszczenia		3	2

Właściwości izolacji pomiędzy cewką a zestykami

Typ izolacji		Wzmocniony
Stopień ochrony przepięciowej		III
Napięcie probiercze	kV (1.2/50 μ s)	6
Wytrzymałość izolacji	V AC	4000

Właściwości izolacji pomiędzy zestykami otwartymi

Rodzaj przerwy		Mikroprzerwa
Wytrzymałość izolacji	V AC/kV (1.2/50 μ s)	1000/1.5

Izolacja pomiędzy zaciskami cewki

Znamionowe napięcie impulsu (przepięcia) metoda różnicy potencjałów (zgodnie z EN 61000-4-5)	kV (1.2/50 μ s)	2
--	---------------------	---

Pozostałe dane

Czas drgania zestyków: Z/R	ms	1/6	
Odporność na wibracje (5...55)Hz: Z/R	g	10/5	
Wytrzymałość na udary	g	20/14	
Straty mocy	bez obciążonych zestyków	W	0.2
	przy prądzie znamionowym	W	0.5
Zalecana odległość między przełącznikami na płycie drukowanej	mm	≥ 5	

Dane zestyków

F 34 - Trwałość łączeniowa (dla AC) w funkcji prądu na zestykach

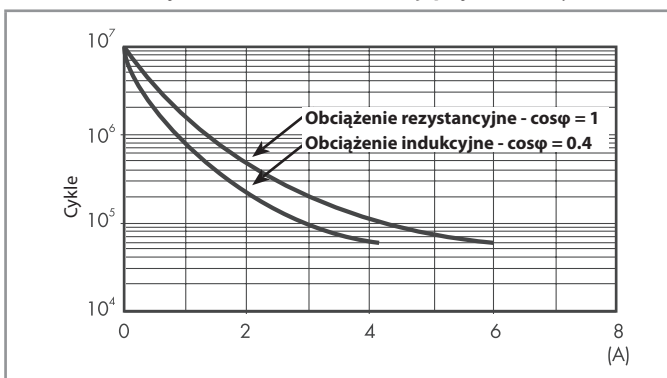

H 34 - Graniczna zdolność rozłączeniowa (dla DC1)

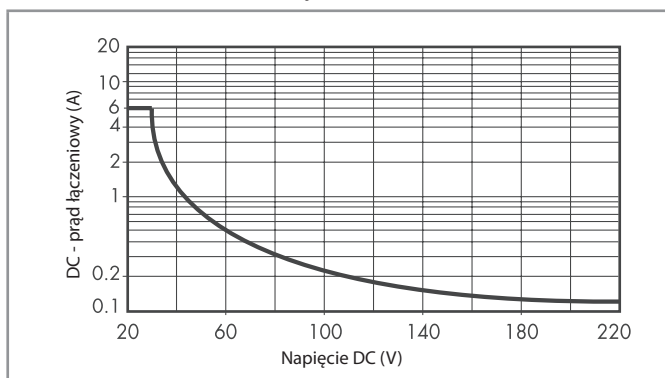

- Kiedy przełączamy obciążenie rezystancyjne (DC1) i mamy wartości napięcia i prądu poniżej krzywej, spodziewana wartość trwałości łączeniowej $\geq 60 \cdot 10^3$ cykli.
- W przypadku obciążenia indukcyjnego DC13 połączenie równoległe diody z obciążeniem pozwoli na uzyskanie podobnej trwałości elektrycznej jak w przypadku obciążenia DC1. Należy zwrócić uwagę, że w tym przypadku czas wyłączenia się zwiększy.

Dane cewki

Wykonanie DC

Napięcie znamionowe U_N	Kod cewki	Zakres napięcia zasilania		Rezystancja R	Pobór prądu I przy U_N
		U_{min}	U_{max}		
V		V	V	Ω	mA
5	7.005	3.5	7.5	130	38.4
12	7.012	8.4	18	840	14.2
24	7.024	16.8	36	3350	7.1
48	7.048	33.6	72	12300	3.9
60	7.060	42	90	19700	3

R 34 - DC Dopuszczalny zakres napięcia pracy cewki w zależności od temperatury otoczenia

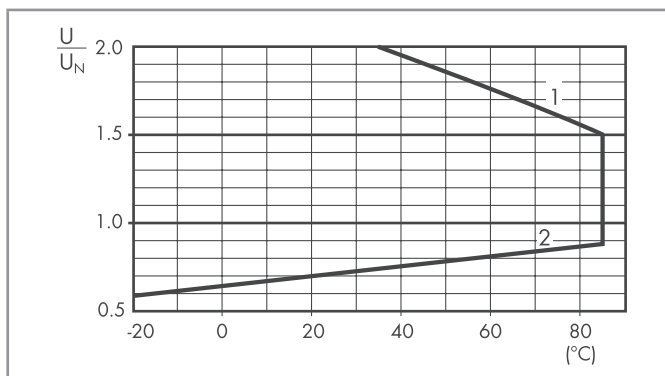

- 1 - Maks. dopuszczalne napięcie cewki przy obciążeniu znamionowym
- 2 - Minimalne napięcie sterujące, przy temperaturze cewki równej temperaturze otoczenia

Przełącznik półprzewodnikowy

Dane ogólne

Izolacja		Wytrzymałość izolacji	Impuls (1.2/50 μ s)
Pomiędzy wejściem i wyjściem		3000 V AC	4 kV
EMC specyfikacja		Norma odniesienia	
Wyładowania elektrostatyczne	kontaktowe	EN 61000-4-2	4 kV
	przez powietrze	EN 61000-4-2	8 kV
Odporność na promieniowanie pola elektromagnetycznego (80...1000 MHz)		EN 61000-4-3	10 V/m
Impuls w torach zasilania (udar 5/50 ns, 5 i 100 kHz)		EN 61000-4-4	2 kV
Impulsy napięcia na zaciskach (udar 1.2/50 μ s)	metoda wspólnych potencjałów	EN 61000-4-5	0.7 kV
	metoda różnicy potencjałów	EN 61000-4-5	0.7 kV*
Bad. odp. na przewodzone sygnały (0.15...230 MHz)		EN 61000-4-6	10 V
Pozostałe dane			
Straty mocy	bez obciążonego wyjścia	W	0.15
	przy prądzie znamionowym	W	0.4

* Dla 34.81.7.005... = 0.3 kV; dla 34.81.7.012... = 0.5 kV

Dane cewki

Dane cewki - typ DC

Napięcie znamionowe U_N V	Kod cewki	Zakres napięcia zasilania		Napięcie wyzwalań V	Impedancja Ω	Prąd sterujący I przy U_N mA
		U_{min} V	U_{max} V			
5	7.005	3.5	12*	1	715	7*
12	7.012	8	17	4	1715	7
24	7.024	16	30	10	3430	7
60	7.060	35	72	20	17000	3.5

* Dla 34.81.7.005.8240: $U_{MAX} = 10$ V, I @ 5 V = 12 mA

Dane wyjścia

L 34-1 - DC prąd wyjściowy względem temperatury otoczenia
34.81.7...9024

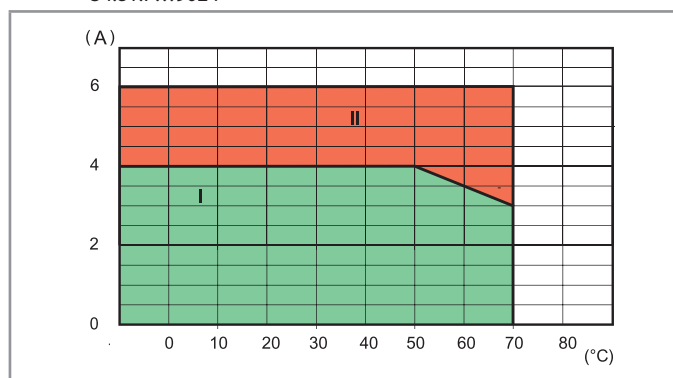

L 34 - AC prąd wyjściowy względem temperatury otoczenia
34.81.7...8240

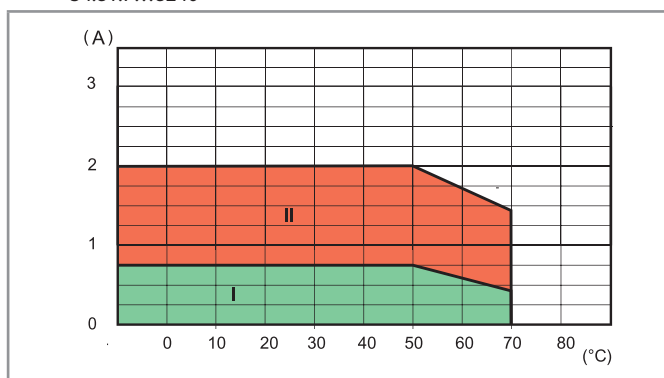

I: SSRy zamontowane w grupie (bez przerw pomiędzy gniazdami)

II: SSRy zainstalowane indywidualnie lub z przerwą ≥ 9 mm co powoduje niewielki wpływ sąsiadujących komponentów

Maks. zalecana częstotliwość załączania (Cykle/godzina, przy 50% współczynnika wypełnienia) przy temp. otoczenia 50°C, montaż poj.

Obciążenie	34.81.7xxx.9024	34.81.7xxx.8240	34.81.7xxx.7048	34.81.7xxx.7220
24 V 6 A DC1	180 000	—	—	—
24 V 3 A DC L/R = 10 ms	5000	—	—	—
24 V 2 A DC L/R = 40 ms	3600	—	—	—
24 V 1 A DC L/R = 40 ms	6500	—	—	—
24 V 0.8 A DC L/R = 40 ms	9000	—	—	—
24 V 1.5 A DC L/R = 80 ms	3250	—	—	—
230 V 2 A AC1	—	60 000	—	—
230 V 1.25 A AC15	—	3600	—	—
48 V 0.1 A DC1	—	—	60 000	—
220 V 0.2 A DC1	—	—	—	60 000

Wymiary

Typ 34.51

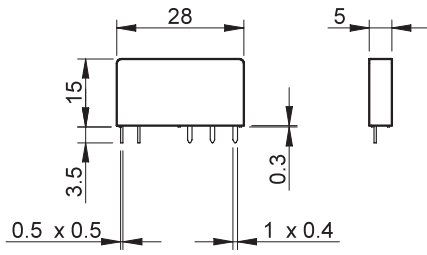

Typ 34.81

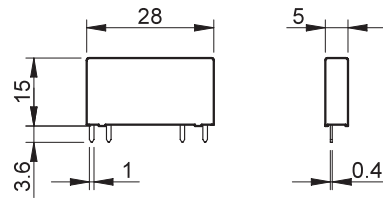

A

A

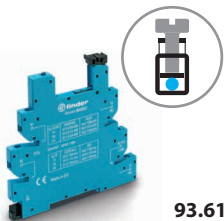

93.61

Gniazdo z zaciskami śrubowymi montowane na szynę DIN 35 mm (EN 60715)

Funkcje

- Niewielkie gabaryty, szerokość 6.2 mm
- Podłączenia dla 16-polowych mostków grzebieniowych
- Wbudowany obwód zabezpieczający i sygnalizacja LED
- Pewne trzymanie i łatwe wyjmowanie przekaźnika dzięki plastikowemu klipowi
- Zaciski z uniwersalnymi śrubami (płaski + krzyżowy)

Dane techniczne oraz napięcia dla Master**INTERFACE** serii 39 – "Przełącznikowy moduł sprzęgający"

Przełącznik elektromechaniczny

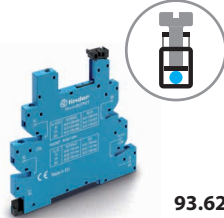

93.62

Napięcie zasilania	Typ przekaźnika	Typ gniazda (dla serii 39)				
		Master BASIC (39.11...)	Master PLUS (39.31...)	Master INPUT (39.41...)	Master OUTPUT (39.21...)	Master TIMER (39.81...)
6 V AC/DC	34.51.7.005.xx10	93.61.7.024	93.63.7.024	93.64.7.024	93.62.7.024	—
12 V AC/DC	34.51.7.012.xx10	93.61.7.024	93.63.7.024	93.64.7.024	93.62.7.024	93.68.0.024
24 V AC/DC	34.51.7.024.xx10	93.61.7.024	93.63.7.024	93.64.7.024	93.62.7.024	93.68.0.024
60 V AC/DC	34.51.7.060.xx10	—	93.63.7.060	—	—	—
(110...125)V AC/DC*	34.51.7.060.xx10	—	93.63.3.125	—	—	—
(220...240)V AC*	34.51.7.060.xx10	—	93.63.3.230	—	—	—
(110...125)V AC/DC	34.51.7.060.xx10	93.61.0.125	93.63.0.125	93.64.0.125	93.62.0.125	—
(24...240)V AC/DC	34.51.7.024.xx10	—	93.63.0.240	—	—	—
(220...240)V AC	34.51.7.060.xx10	93.61.8.230	93.63.8.230	93.64.8.230	93.62.8.230	—
(110...125)V DC	34.51.7.060.xx10	—	93.63.7.125	—	—	—
220 V DC	34.51.7.060.xx10	—	93.63.7.220	—	—	—

* Wykonanie dla linii długich

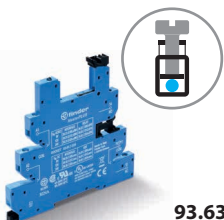

93.63

Przełącznik półprzewodnikowy



93.64

Napięcie zasilania	Typ przekaźnika	Typ gniazda (dla serii 39)				
		Master BASIC (39.10...)	Master PLUS (39.30...)	Master INPUT (39.40...)	Master OUTPUT (39.20...)	Master TIMER (39.80...)
12 V AC/DC	34.81.7.012.xxxx	—	—	—	—	93.68.0.024
24 V AC/DC	34.81.7.024.xxxx	—	93.63.0.024	93.64.0.024	—	93.68.0.024
(110...125)V AC/DC*	34.81.7.060.xxxx	—	93.63.3.125	—	—	—
(220...240)V AC*	34.81.7.060.xxxx	—	93.63.3.230	—	—	—
(110...125)V AC/DC	34.81.7.060.xxxx	93.61.0.125	93.63.0.125	93.64.0.125	93.62.0.125	—
(24...240)V AC/DC	34.81.7.024.xxxx	—	93.63.0.240	—	—	—
(220...240)V AC	34.81.7.060.xxxx	93.61.8.230	93.63.8.230	93.64.8.230	93.62.8.230	—
6 V DC	34.81.7.005.xxxx	93.61.7.024	93.63.7.024	93.64.7.024	93.62.7.024	—
12 V DC	34.81.7.012.xxxx	93.61.7.024	93.63.7.024	93.64.7.024	93.62.7.024	—
24 V DC	34.81.7.024.xxxx	93.61.7.024	93.63.7.024	93.64.7.024	93.62.7.024	—
60 V DC	34.81.7.060.xxxx	—	93.63.7.060	—	—	—
(110...125)V DC	34.81.7.060.xxxx	—	93.63.7.125	—	—	—
220 V DC	34.81.7.060.xxxx	—	93.63.7.220	—	—	—

* Wykonanie dla linii długich

Certyfikaty i dopuszczenia (wg typu):



Akcesoria

Mostek grzebieniowy 16-polowy	093.16 (niebieski), 093.16.0 (czarny), 093.16.1 (czerwony)
Dwufunkcyjna płytkę separacyjną	093.60
Płytki opisowe	060.48 i 093.48

Dane ogólne

Wartości znamionowe	6 A - 250 V
Wytrzymałość dielektryczna	6 kV (1.2/50 μs) pomiędzy cewką a zestykami
Stopień ochrony	IP 20
Temperatura otoczenia - pracy	°C -40...+70
Moment obrotowy dokręcania śrub zacisków	Nm 0.5
Długość odizolowanej końcówki przewodu	mm 10
Maks. przekrój przewodu	Drut i linka
	mm ² 1 x (0.5...2.5) / 2 x 1.5
	AWG 1 x (21...14) / 2 x 16

Gniazda z zaciskami push-in montowane na szynę DIN 35 mm (EN 60715)

Funkcje

- Niewielkie gabaryty, szerokość 6.2 mm
- Podłączenia dla 16-polowych mostków grzebieniowych
- Adapter przyłącza do podłączenia podwojonego 093.62
- Wbudowany obwód zabezpieczający i sygnalizacja LED
- Pewne trzymanie i łatwe wyjmowanie przełącznika dzięki plastikowemu klipowi

Dane techniczne oraz napięcia dla Master**INTERFACE** serii 39 – "Przełącznikowy moduł sprzęgający"

Przełącznik elektromechaniczny

Napięcie zasilania	Typ przełącznika	Typ gniazda (dla serii 39)				
		Master BASIC (39.01...)	Master PLUS (39.61...)	Master INPUT (39.71...)	Master OUTPUT (39.51...)	Master TIMER (39.91...)
6 V AC/DC	34.51.7.005.xx10	93.60.7.024	93.66.7.024	93.67.7.024	93.65.7.024	—
12 V AC/DC	34.51.7.012.xx10	93.60.7.024	93.66.7.024	93.67.7.024	93.65.7.024	93.69.0.024
24 V AC/DC	34.51.7.024.xx10	93.60.7.024	93.66.7.024	93.67.7.024	93.65.7.024	93.69.0.024
60 V AC/DC	34.51.7.060.xx10	—	93.66.7.060	—	—	—
(110...125)V AC/DC*	34.51.7.060.xx10	—	93.66.3.125	—	—	—
(220...240)V AC*	34.51.7.060.xx10	—	93.66.3.230	—	—	—
(110...125)V AC/DC	34.51.7.060.xx10	93.60.0.125	93.66.0.125	93.67.0.125	93.65.0.125	—
(24...240)V AC/DC	34.51.7.024.xx10	—	93.66.0.240	—	—	—
(220...240)V AC	34.51.7.060.xx10	93.60.8.230	93.66.8.230	93.67.8.230	93.65.8.230	—
(110...125)V DC	34.51.7.060.xx10	—	93.66.7.125	—	—	—
220 V DC	34.51.7.060.xx10	—	93.66.7.220	—	—	—

* Wykonanie dla linii długich

Przełącznik półprzewodnikowy

Napięcie zasilania	Typ przełącznika	Typ gniazda (dla serii 39)				
		Master BASIC (39.00...)	Master PLUS (39.60...)	Master INPUT (39.70...)	Master OUTPUT (39.50...)	Master TIMER (39.90...)
12 V AC/DC	34.81.7.012.xxxx	—	—	—	—	93.69.0.024
24 V AC/DC	34.81.7.024.xxxx	—	93.66.0.024	93.67.0.024	—	93.69.0.024
(110...125)V AC/DC*	34.81.7.060.xxxx	—	93.66.3.125	—	—	—
(220...240)V AC*	34.81.7.060.xxxx	—	93.66.3.230	—	—	—
(110...125)V AC/DC	34.81.7.060.xxxx	93.60.0.125	93.66.0.125	93.67.0.125	93.65.0.125	—
(24...240)V AC/DC	34.81.7.024.xxxx	—	93.66.0.240	—	—	—
(220...240)V AC	34.81.7.060.xxxx	93.60.8.230	93.66.8.230	93.67.8.230	93.65.8.230	—
6 V DC	34.81.7.005.xxxx	93.60.7.024	93.66.7.024	93.67.7.024	93.65.7.024	—
12 V DC	34.81.7.012.xxxx	93.60.7.024	93.66.7.024	93.67.7.024	93.65.7.024	—
24 V DC	34.81.7.024.xxxx	93.60.7.024	93.66.7.024	93.67.7.024	93.65.7.024	—
60 V DC	34.81.7.060.xxxx	—	93.66.7.060	—	—	—
(110...125)V DC	34.81.7.060.xxxx	—	93.66.7.125	—	—	—
220 V DC	34.81.7.060.xxxx	—	93.66.7.220	—	—	—

* Wykonanie dla linii długich

Akcesoria

Podłączenia dla 16-polowych mostków grzebieniowych	093.16 (niebieski), 093.16.0 (czarny), 093.16.1 (czerwony)
Dwufunkcyjna płytki separacyjna	093.60
Adapter przyłącza do podłączenia podwojonego	093.62
Płytki opisowe	060.48 i 093.48

Dane ogólne

Wartości znamionowe	6 A - 250 V
Wytrzymałość dielektryczna	6 kV (1.2/50 μs) pomiędzy cewką a zestykami
Stopień ochrony	IP 20
Temperatura otoczenia - pracy	°C -40...+70
Długość odizolowanej końcówki przewodu	mm 8
Maks. przekrój przewodu	Drut i linka
	mm ² 1 x (0.5...2.5)
	AWG 1 x (21...14)

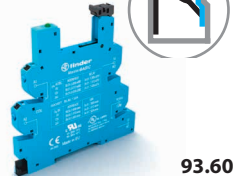

93.60



93.65

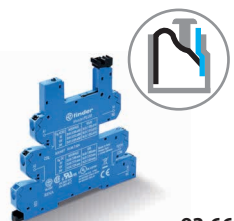

93.66



93.67

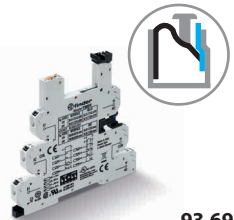

93.69

Certyfikaty i dopuszczenia (wg typu):



A

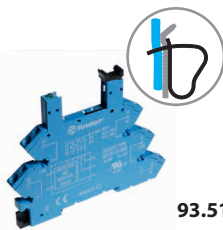

93.51

Certyfikaty i dopuszczenia (wg typu):



RI SA C RU US

UL US Konfiguracje przekaźnik/gniazdo

Gniazdo z zaciskami sprężynowymi montowane na szynę DIN 35 mm (EN 60715)

Funkcje

- Niewielkie gabaryty, szerokość 6.2 mm
- Podłączenia dla 20-polowych mostków grzebieniowych
- Wbudowany obwód zabezpieczający i sygnalizacja LED
- Pewne trzymanie i łatwe wyjmowanie przekaźnika dzięki plastikowemu klipowi

Dane techniczne oraz napięcia dla Master**INTERFACE** serii 38 – "Przekaźnikowy moduł sprzęgający"

Przekaźnik elektromechaniczny - EMR oraz przekaźnik półprzewodnikowy SSR

Napięcie zasilania	Typ przekaźnika (dla serii 38)		Typ gniazda
	Przekaźnik elektromechaniczny - EMR (38.61...)	Przekaźnik półprzewodnikowy - SSR (38.81...)	
12 V AC/DC	34.51.7.012.xx10	—	93.51.0.024
24 V AC/DC	34.51.7.024.xx10	—	93.51.0.024
(110...125)V AC/DC	34.51.7.060.xx10	34.81.7.060.xxxx	93.51.0.125
(220...240)V AC/DC	34.51.7.060.xx10	34.81.7.060.xxxx	93.51.0.240
(110...125)V AC/DC*	34.51.7.060.xx10	34.81.7.060.xxxx	93.51.3.125
(220...240)V AC*	34.51.7.060.xx10	34.81.7.060.xxxx	93.51.3.240
(220...240)V AC	34.51.7.060.xx10	34.81.7.060.xxxx	93.51.8.240
12 V DC	34.51.7.012.xx10	34.81.7.012.xxxx	93.51.7.024
24 V DC	34.51.7.024.xx10	34.81.7.024.xxxx	93.51.7.024
60 V DC	34.51.7.060.xx10	34.81.7.060.xxxx	93.51.7.060

* Wykonanie dla linii długich

Akcesoria

Mostek grzebieniowy 20-polowy	093.20
Płytki separacyjna	093.01
Płytki opisowe	093.48

Dane ogólne

Wartości znamionowe	6 A - 250 V
Wytrzymałość dielektryczna	6 kV (1.2/50 μs) pomiędzy cewką a zestykami
Stopień ochrony	IP 20
Temperatura otoczenia (U _N ≤ 60 V / > 60 V)	°C -40...+70 / -40...+55
Długość odizolowanej końcówki przewodu	mm 10
Maks. przekrój przewodu	Drut i linka
	mm ² 1 x 2.5 / 2 x 1.5
	AWG 1 x 14 / 2 x 16



93.11

Certyfikaty i dopuszczenia (wg typu):



Gniazdo do obwodów drukowanych z obejmą wyrzutnikową	93.11 (niebieskie)
Typ przełącznika	34.51, 34.81
Dane ogólne	
Wartości znamionowe	6 A - 250 V
Wytrzymałość dielektryczna	≥ 6 kV (1.2/50 μs) pomiędzy cewką a zestykami
Stopień ochrony	IP 20
Temperatura otoczenia - pracy	°C -40...+70

A

Zastosowanie obejmę wyrzutnikowej:

