

Instalační stykače 25 - 32 - 40 - 63 A



úspory energie
v hotelech



osvětlení
komunikací



osvětlení
parků



osvětlení
koupelen



osvětlení
kanceláří



ovládání
čerpadel



ŘADA
22

instalační stykač 2-kontaktní pro 25 A

- můstkové kontakty
- vzdáleností kontaktů: $Z \geq 3 \text{ mm}$, $R \geq 1,5 \text{ mm}$
- nehlukné AC/DC ovládání díky vnitřnímu zapojení
- ochrana na vstupu: varistor
- zesílená izolace mezi cívkou a kontakty
- mechanická a LED indikace a volitelně přepínač On-Auto-Off volitelně
- kontaktní materiál: AgNi nebo AgSnO₂
- splňuje ČSN EN 61095:2009-11
- pomocný spínač 6 A buď 2Z nebo 1Z + 1R s rychlou montáží z boku
- splňuje požadavky na nehořlavost materiálů a komponent kolejových vozidel dle ČSN EN 45545-2 + A1:2016
- na DIN-lištu DIN EN 60715 TH35

šroubové svorky



rozměry na straně 14

Kontakty

Počet kontaktů		2Z nebo 1Z + 1R nebo 2R	
Max. trvalý proud / max. spínaný proud	A	25/80	25/120*
Jmenovité napětí	V AC	250/440	250/440
Max. spínaný výkon AC1 / AC-7a (pro pól 250 V)	VA	6250	6250
Jmenovitý proud AC3 / AC-7b	A	10	10
Max. spínaný výkon AC15 (pro pól a 230 V)	VA	1800	1800
AC3 zátěž, 1 fázový motor (230 V AC)	kW	1	1
Max. spínaný výkon AC5a (pro pól a 250 V)	A	15	15
Jmenovitý proud AC-7c	A	—	10
Přípustné zatížení:			
žárovky a halogen. žárovky (230 V)	W	800	2000
žárovky s EVG ⁽¹⁾	W	300	800
žárovky s KVG ⁽²⁾	W	200	500
úsporné žárovky	W	100	200
LED (230 V)	W	100	200
halogen. žárovky nebo LED s EVG ⁽¹⁾	W	100	200
halogen. žárovky nebo LED s KVG ⁽²⁾	W	300	800
DC1 max. spínaný proud: 30/110/220V	A	25/5/1	25/5/1
Min. spínaný výkon	mW (V/mA)	1000 (10/10)	1000 (10/10)
Standardní materiál kontaktů		AgNi	AgSnO ₂

Cívka

Jmenovité napětí (U _N)	V DC/AC (50/60 Hz)	12 - 24 - 48 - 60 - 120 - 230	12 - 24 - 48 - 60 - 120 - 230
Jmenovitý příkon AC/DC	VA (50 Hz)/W	2/2,2	2/2,2
Pracovní rozsah	DC/AC (50/60 Hz)	(0,8...1,1) U _N	(0,8...1,1) U _N
Napětí přídržné	DC/AC (50/60 Hz)	0,4 U _N	0,4 U _N
Napětí odpadu	DC/AC (50/60 Hz)	0,1 U _N	0,1 U _N

Všeobecné údaje

Mechanická životnost AC/DC	počet sepnutí	2 · 10 ⁶	2 · 10 ⁶
Elektrická životnost AC-7a	počet sepnutí	70 · 10 ³	30 · 10 ³
Doba rozběhu / návratu	ms	30/20	30/20
Napěťová pevnost cívka/kontaktní sada (1,2/50μs)	kV	6	6
Teplota okolí	°C	-25...+50	-25...+50
Krytí		IP 20	IP 20

Schválení zkušeben (podrobnosti na vyžádání)

22.32.0.xxx.1xx0



- spíná malé a střední zapínací proudy
- kontaktní materiál AgNi

22.32.0.xxx.4xx0



- spíná vysoké zapínací proudy do 120 A - 5 ms* na zapínacích kontaktech (žárovky)
- kontaktní materiál AgSnO₂

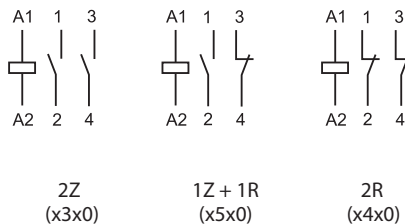

viz objednací kód

EVG⁽¹⁾ = elektronický předřadník
KVG⁽²⁾ = konvenční předřadník

instalační stykač 4-kontaktní pro 25 A

- můstkové kontakty
- vzdálenost kontaktů: $Z \geq 3 \text{ mm}$, $R \geq 1,5 \text{ mm}$
- nehlukné AC/DC ovládní díky vnitřnímu zapojení
- ochrana na vstupu: varistor
- zesílená izolace mezi cívkou a kontakty
- mechanická a LED indikace a volitelné přepínač On-Auto-Off volitelně
- kontaktní materiál: AgNi nebo AgSnO₂
- splňuje ČSN EN 61095:2009-11
- pomocný spínač 6 A buď 2Z nebo 1Z + 1R s rychlou montáží z boku
- splňuje požadavky na nehořlavost materiálů a komponent kolejových vozidel dle ČSN EN 45545-2 + A1:2016
- šířka 35 mm
- na DIN-lištu DIN EN 60715 TH35

šroubové svorky



22.34.0.xxx.1xx0



- spíná malé a střední zapínací proudy
- kontaktní materiál AgNi

22.34.0.xxx.4xx0



- spíná vysoké zapínací proudy do 120 A - 5 ms* na zapínacích kontaktech (žárovky)
- kontaktní materiál AgSnO₂

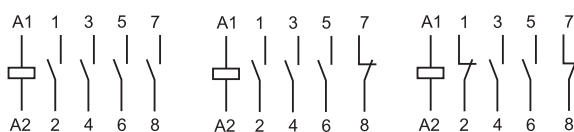

4Z
(x3x0)

3Z + 1R
(x7x0)

2Z + 2R
(x6x0)

viz objednávací kód

rozměry na straně 14

Kontakty

Počet kontaktů	4Z nebo 3Z + 1R nebo 2Z + 2R	
Max. trvalý proud / max. spínaný proud	A	25/80
Jmenovité napětí	V AC	250/440
Max. spínaný výkon AC1 / AC-7a (pro pól 250 V)	VA	6250
Jmenovitý proud AC3 / AC-7b	A	10
Max. spínaný výkon AC15 (pro pól a 230 V)	VA	1800
3-fázový motor, AC3 (400-440 V AC)	kW	4
Max. spínaný výkon AC5a (pro pól a 250 V)	A	15
Jmenovitý proud AC-7c	A	—
Přípustné zatížení:		
žárovky a halogen. žárovky (230 V)	W	800
zářivky s EVG ⁽¹⁾	W	300
zářivky s KVG ⁽²⁾	W	200
úsporné zářivky	W	100
LED (230 V)	W	100
halogen. žárovky nebo LED s EVG ⁽¹⁾	W	100
halogen. žárovky nebo LED s KVG ⁽²⁾	W	300
DC1 max. spínaný proud: 30/110/220V	A	25/5/1
Min. spínaný výkon	mW (V/mA)	1000 (10/10)
Standardní materiál kontaktů		AgNi

EVG⁽¹⁾ = elektronický předřadník
KVG⁽²⁾ = konvenční předřadník

Cívka

Jmenovité napětí (U _N)	V DC/AC (50/60 Hz)	12 - 24 - 48 - 60 - 120 - 230	12 - 24 - 48 - 60 - 120 - 230
Jmenovitý příkon AC/DC	VA (50 Hz)/W	2/2,2	2/2,2
Pracovní rozsah	DC/AC (50/60 Hz)	(0,8...1,1) U _N	(0,8...1,1) U _N
Napětí přídržné	DC/AC (50/60 Hz)	0,4 U _N	0,4 U _N
Napětí odpadu	DC/AC (50/60 Hz)	0,1 U _N	0,1 U _N

Všeobecné údaje

Mechanická životnost AC/DC	počet sepnutí	2 · 10 ⁶	2 · 10 ⁶
Elektrická životnost AC-7a	počet sepnutí	150 · 10 ³	30 · 10 ³
Doba rozběhu / návratu	ms	18/40	18/40
Napěťová pevnost			
cívka/kontaktní sada (1,2/50μs)	kV	6	6
Teplota okolí	°C	-25...+50	-25...+50
Krytí		IP 20	IP 20

Schválení zkušeben (podrobnosti na vyžádání)



instalační stykač 4-kontaktní pro 40 A nebo 63 A

- můstkové kontakty
- vzdálenost kontaktů: $Z \geq 3 \text{ mm}$, $R \geq 3 \text{ mm}$
- nehlukné AC/DC ovládání díky vnitřnímu zapojení
- ochrana na vstupu: varistor
- zesílená izolace mezi cívkou a kontakty
- mechanická indikace
- kontaktní materiál: AgSnO_2
- provedení se zrcadlovým kontaktem dle ČSN EN 60947-4-1, příl. F
- pomocný spínač 6 A buď 2Z nebo 1Z + 1R podle ČSN EN 60947-5-1
- splňuje ČSN EN 61095:2009
- šířka 53,5 mm
- na DIN-lištu DIN EN 60715 TH35

šroubové svorky



rozměry na straně 14

Kontakty

Počet kontaktů	4Z nebo 3Z + 1R nebo 2Z + 2R		
Max. trvalý proud / max. spínaný proud	A	40/176**	63/240**
Jmenovité napětí	V AC	400/440	400/440
Max. spínaný výkon AC1 / AC-7a (pro pól 400 V)	VA	16000	24000
Jmenovitý proud AC3 / AC-7b (pro pól a 400 V)	A	22	30
Max. spínaný výkon AC15 (pro pól a 230 V)	VA	—	—
3-fázový motor, AC3 (400-440 V AC)	kW	11	15
Max. spínaný výkon AC5a (pro pól a 250 V)	A	20	32
Jmenovitý proud AC-7c	A	—	—
Přípustné zatížení:			
žárovky a halogen. žárovky (230 V)	W	4000	5000
zářivky s EVG ⁽¹⁾	W	1500	2000
zářivky s KVG ⁽²⁾	W	1500	2000
úsporné zářivky	W	1000	1500
LED (230 V)	W	1000	1500
halogen. žárovky nebo LED s EVG ⁽¹⁾	W	1000	1500
halogen. žárovky nebo LED s KVG ⁽²⁾	W	1500	2000
DC1 max. spínaný proud: 30/110/220V	A	40/4/1,2	63/4/1,2
Min. spínaný výkon	mW (V/mA)	1000 (17/50)	1000 (17/50)
Standardní materiál kontaktů		AgSnO_2	AgSnO_2
Cívka			
Jmenovité napětí (U_N)	V DC/AC (50/60 Hz)	12 - 24 - 110...120 (110 V DC) - 230...240 (220 V DC)	
Jmenovitý příkon AC/DC	VA (50 Hz)/W	6	6
Pracovní rozsah	DC/AC (50/60 Hz)	$(0,85...1,1) U_N$	
Napětí přidržné	DC/AC (50/60 Hz)	$0,85 U_N$	
Napětí odpadu	DC/AC (50/60 Hz)	$0,2 U_N$	
Všeobecné údaje			
Mechanická životnost AC/DC	počet sepnutí	$3 \cdot 10^6$	$3 \cdot 10^6$
Elektrická životnost AC-7a	počet sepnutí	$100 \cdot 10^3$	$100 \cdot 10^3$
Doba rozběhu / návratu	ms	20/45	20/45
Napěťová pevnost cívka/kontaktní sada (1,2/50μs)	kV	6	6
Teplota okolí	°C	viz tabulka na straně 9	
Krytí		IP 20	IP 20
Schválení zkuseben (podrobnosti na vyžádání)			

EVG⁽¹⁾ = elektronický předřadník
KVG⁽²⁾ = konvenční předřadník

22.44.0.xxx.4xx0



- spíná vysoké zapínací proudy do 176 A - 5 ms** na zapínacích kontaktech
- kontaktní materiál AgSnO_2
- provedení 22.44.0.xxx.4717 se zrcadlovým kontaktem

22.64.0.xxx.4xx0



- spíná velmi vysoké zapínací proudy do 240 A - 5 ms** na zapínacích kontaktech
- kontaktní materiál AgSnO_2
- provedení 22.64.0.xxx.4717 se zrcadlovým kontaktem

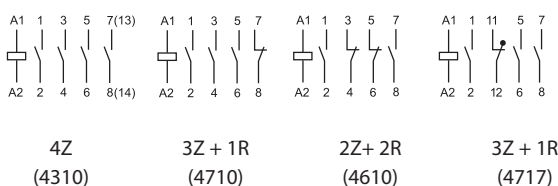

viz objednací kód

instalační stykač 2- nebo 4-kontaktní pro 32 A

- můstkové kontakty
- vzdáleností kontaktů: $Z \geq 3 \text{ mm}$, $R \geq 3 \text{ mm}$
- nehluché AC/DC ovládání díky vnitřnímu zapojení
- ochrana na vstupu: varistor
- zesílená izolace mezi cívkou a kontakty
- mechanická indikace
- provedení se zrcadlovým kontaktem dle ČSN EN 60947-4-1, příl. F
- kontaktní materiál: AgNi
- podle DIN EN 61095: 2009
- na DIN-lištu DIN EN 60715 TH35

šroubové svorky



rozměry na straně 14

Kontakty

Počet kontaktů		2Z, 1Z + 1R, 2R	4Z, 3Z + 1R, 2Z + 2R, 4R
Max. trvalý proud / max. spínaný proud	A	32/72	32/68
Jmenovité napětí	V AC	230/400	230/400
Max. spínaný výkon AC1 / AC-7a (pro pól 250 V)	VA	7000/—	7000/21 000
Jmenovitý proud AC3 / AC-7b	A	9 (Z) - 6 (R)	8,5 (Z) - 8,5 (R)
Max. spínaný výkon AC15 (pro pól a 230 V)	VA	6	6
3-fázový motor, AC3 (400-440 V AC)	kW	1,3 (Z) - 0,75 (R) (230 V AC)	4 (400 V AC)
Max. spínaný výkon AC5a (pro pól a 250 V)	A	13	13
Jmenovitý proud AC-7c	A	—	—
Jmenovitý proud AC 15	A	12	12

Přípustné zatížení:			
	žárovky a halogen. žárovky (230 V) W	2500	2500
	zářivky s EVG ⁽¹⁾ W	700	700
	úsporné zářivky W	250	250
	LED (230 V) W	300	300
	halogen. žárovky nebo LED s EVG ⁽¹⁾ W	300	300
	halogen. žárovky nebo LED s KVG ⁽²⁾ W	500	500

DC1 max. spínaný proud: 30/110/220V	A	32/6/0,6	32/6/0,6
Min. spínaný výkon	mW (V/mA)	1000 (17/50)	1000 (17/50)
Standardní materiál kontaktů		AgNi	AgNi

Cívka

Jmenovité napětí (U_N)	V DC/AC (50/60 Hz)	24 - 48 - 110 - 220/24 - 48 - 110 - 230	
Jmenovitý příkon AC/DC	VA (50 Hz)/W	2,1	2,6/3,8 (4R)
Pracovní rozsah	DC/AC (50/60 Hz)	0,85...1,1 U_N	
Napětí přídržné	DC/AC (50/60 Hz)	0,85 U_N	
Napětí odpadu	DC/AC (50/60 Hz)	0,2 U_N	

Všeobecné údaje

Mechanická životnost AC/DC	počet sepnutí	1.10 ⁷	1.10 ⁷
Elektrická životnost AC-7a	počet sepnutí	1,5.10 ⁵ (Z)/1,10 ⁵ (R)	1,5.10 ⁵
Doba rozběhu / návratu	ms	45/50	45/70
Napěťová pevnost cívka/kontaktní sada (1,2/50μs)	kV	4	4
Teplota okolí	°C	viz tabulka na straně 9	
Krytí		IP 20	IP 20

Schválení zkušeben (podrobnosti na vyžádání)



NEW 22.72.0.xxx.1x10



- šířka 17,5 mm
- kontaktní materiál AgNi

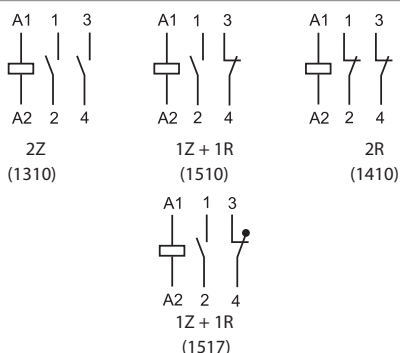

NEW 22.74.0.xxx.1x10



- šířka 35 mm
- kontaktní materiál AgNi

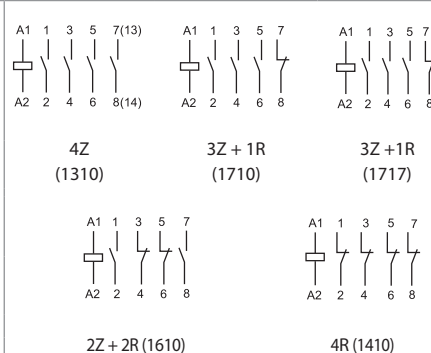

Objednací kód

Příklad: řada 22, instalační stykač, 4Z / 25 A, napětí cívky 230 V AC/DC, kontaktní materiál AgSnO₂, přepínač On-Auto-Off, mechanická indikace + LED, standardní provedení

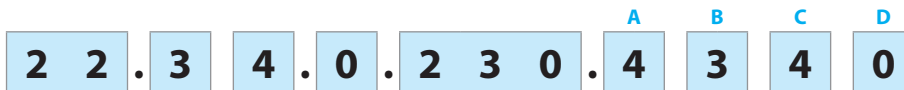

řada

typ

3 = 25 A - max. trvalý proud
4 = 40 A - max. trvalý proud
6 = 63 A - max. trvalý proud
7 = 32 A - max. trvalý proud

počet kontaktů

2 = 2 kontakty
4 = 4 kontakty

buzení cívky

0 = AC (50/60 Hz)/DC

jmenovité napětí cívky

viz tabulka cívek

přednostní provedení tištěna **tučně**

všechna provedení jen výběrem A, B, C, D z jednoho řádku

Typ	Cívka	A	B	C	D
22.32	AC/DC	1 - 4	3 - 4 - 5	2 - 4	0
22.34	AC/DC	1 - 4	3 - 6 - 7	2 - 4	0
22.44	AC/DC	4	3 - 6 - 7	1	0 - 7
22.64	AC/DC	4	3 - 6 - 7	1	0 - 7
22.72	AC/DC	1	3 - 4 - 5	1	0 - 7
22.74	AC/DC	1	3 - 4 - 6 - 7	1	0 - 7

D: provedení

0 = standard
7 = zrcadlový kontakt dle ČSN EN 60947-4-1

C: možnosti

1 = mechanická indikace (22.44, 22.64, 22.72, 22.74)
2 = mechanická indikace + LED (22.32, 22.34)
4 = mechanická indikace + LED + přepínač On-Auto-Off (22.32, 22.34)

B: druh kontaktů

3 = jen zapínací kontakty
4 = jen rozpínací kontakty* (22.32, 22.72, 22.74)
5 = 1Z + 1R
6 = 2Z + 2R
7 = 3Z + 1R

A: materiál kontaktů

1 = AgNi
4 = AgSnO₂

*u 22.44 - na vyžádání

Příklad

přepínač On-Auto-Off + mechanická indikace + LED (pro 22.32 / 22.34)

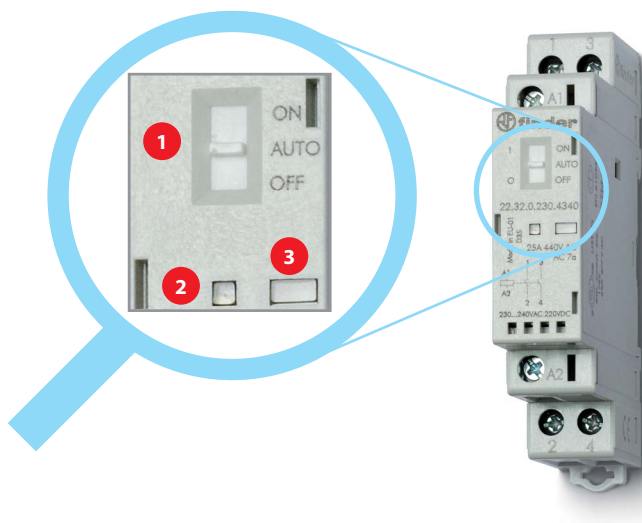

1 Přepínač On-Auto-Off

Tímto přepínačem jsou volitelné funkce:

- **poloha ON** - kontakty jsou uvedeny do pracovní polohy (zapínací kontakt je sepnut a rozpínací kontakt je rozepnut), červený terčík mechanické indikace je vidět a LED nesvítí
- **poloha AUTO** - kontakty, mechanická indikace a LED reagují na ovládací napětí
- **poloha OFF** - nezávisle na tom, je-li na svorkách A1 a A2 napětí nebo ne, cívka není vybuzena, kontakty se nacházejí v klidové poloze, červený terčík mechanické indikace není vidět a LED nesvítí

2 LED indikace

Zelená LED svítí v pracovním stavu kontaktů díky elektrickému vybuzení.

3 Mechanická indikace

Červený terčík je vidět v pracovním stavu kontaktů díky elektrickému vybuzení a v poloze přepínače ON.

mechanická indikace (pro 22.44 / 22.64 / 22.72 / 22.74)

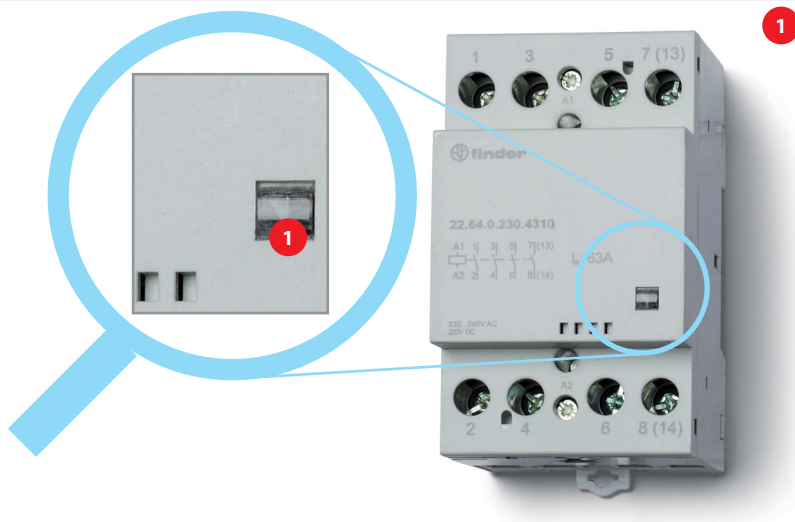

1 Mechanická indikace

Červená indikace ve stavu elektrického vybuzení.

Všeobecné údaje

Izolační vlastnosti		22.32/22.34		22.44/22.64		22.72/22.74	
Zkušební izolační napětí	V AC	250	440	440		440	
Stupeň znečištění		3*	2	3		3	
Izolace mezi cívkou a kontaktní sadou							
Druh izolace		zesílená izolace		zesílená izolace		zesílená izolace	
Kategorie přepětí		III		III		III	
Zkušební pulsní napětí	kV (1,2/50 μs)	6		4		4	
Napěťová pevnost	V AC	4000		2000		2000	
Izolace mezi sousedními kontaktními sadami							
Druh izolace		základní izolace		základní izolace		základní izolace	
Kategorie přepětí		III		III		III	
Zkušební pulsní napětí	kV (1,2/50 μs)	4		4		4	
Napěťová pevnost	V AC	2500		2000		2000	
Izolace mezi rozeprnutými kontakty							
		Z	R	Z/R		Z/R	
Vzdálenost kontaktů	mm	3	1,5	3		3	
Kategorie přepětí		III	II	III		III	
Zkušební pulsní napětí	kV (1,2/50 μs)	4	2,5	4		4	
Napěťová pevnost	V AC/kV (1,2/50 μs)	2500/4	2000/3	2000/3		2000/3	2000
* Jen pro provedení bez přepínače On-Auto-Off. Pro provedení s přepínačem On-Auto-Off platí stupeň znečištění 2.							
Izolace mezi přívody cívk							
Zkušební pulsní napětí (Surge) na A1-A2, (diferencialni mod) dle ČSN EN 61000-4-5	kV(1.2/50 μs)	4		2		2	
Předřazená zkratová ochrana							
Podmíněný zkratový proud	kA	3	3	3		3	
při max. předjistiění hlavního obvodu (typu gL/gG)	A	32	63	80		32	
Přívody							
		drát nebo lanko					
		22.32/22.34	22.44/22.64	22.64		22.72/22.74	
Max. průřez přívodů - ke kontaktům	mm ²	1 x 6 / 2 x 4	1 x 25 (drát) - 1 x 16 (lanko)	1 x 10 (drát) 1 x 6 (lanko)		1 x 10 (drát) 1 x 6 (lanko)	
	AWG	1 x 10 / 2 x 12	1 x 4 (drát) - 1 x 6 (lanko)	1 x 7 (drát) 1 x 9 (lanko)		1 x 7 (drát) 1 x 9 (lanko)	
Max. průřez přívodů - k cívce	mm ²	1 x 4 / 2 x 2,5	1 x 2,5	1 x 2,5		1 x 2,5	
	AWG	1 x 12 / 2 x 14	1 x 14	1 x 14		1 x 14	
Min. průřez přívodů - ke kontaktům a k cívce	mm ²	1 x 0,2	1 x 1 (cívka) - 1 x 1,5 (kontakty)	1 x 1 (cívka) - 1 x 1 (kontakty)		1 x 1 (cívka) - 1 x 1 (kontakty)	
	AWG	1 x 24	1 x 18 (cívka) - 1 x 16 (kontakty)	1 x 17 (cívka) - 1 x 1 (kontakty)		1 x 17 (cívka) - 1 x 1 (kontakty)	
 Utahovací moment	Nm	0,8	1,2 (přívody cívk) 3,5 (přívody kontaktů)	0,6 (přívody cívk) - 1,2 (přívody kontaktů)		0,6 (přívody cívk) - 1,2 (přívody kontaktů)	
Délka odizolování	mm	9	10	7 (cívka) - 9 (kontakty)		7 (cívka) - 9 (kontakty)	
Další údaje							
Odolnost vibracím (10...150)Hz	g	4	4	3	3	3	
Odolnost rážům	g	10	10	15	15	15	
Vyzařování tepla do okolí	bez proudu kontakty	W	2	2	6	6	2,8
	při proudu kontakty	W	4,8	6,3	17	37	12,8

Upozornění pro montáž:

22.32/22.34: Doporučuje se ponechat mezi sousedními instalačními stykači, popř. od ostatních elektrických prvků, montážní mezeru 9 mm, je-li okolní teplota > 40°C, je-li cívka vybuzena po dlouhou dobu a jsou-li kontakty zatíženy proudem > 20 A.

22.44/22.64: Při okolní teplotě do + 40°C je potřebné každou skupinu 3 instalačních stykačů oddělit vzduchovou mezerou 9 mm. Při okolní teplotě do + 55°C je potřebné každou skupinu 2 instalačních stykačů oddělit vzduchovou mezerou 9 mm.

Redukce max. trvalého proudu v závislosti na teplotě

Typ		22.72	22.74	22.44	22.64
Max. trvalý proud	A	32	32	40	63
Provoz v závislosti na teplotě okolí		-25 °C...+70 °C (2Z)		-25 °C...+70 °C (4Z)	
		-15 °C...+55 °C (1Z+1R)		-15 °C...+70 °C (3Z + 1R)	
		-15 °C...+55 °C (2R)		-15 °C...+55 °C (2Z+2R)	
		—		-15 °C...+55 °C (4R)	
Max. trvalý proud do +55 °C	A	32	32	40	63
Max. trvalý proud při +70 °C	A	25	25	40	50
Max. počet vedle sebe umístěných stykačů	≤40 °C	max. 3			
	(40...55) °C	max. 2			
	(55...70) °C	max. 1 (použití distanční destičky nebo mezery 9 mm na obou stranách)			
Min. průřez přívodů při +70 °C	mm ²	6	6	10	16
Utahovací moment - hlavní obvod	Nm	1,2	1,2	3,5	3,5

Kontakty

Zapínací a vypínací schopnost podle kategorií užití dle ČSN EN 61095:2009

Typ (kontaktní materiál)	Kategorie užití					
	AC-7a		AC-7b		AC-7c	
	Jmenovitý proud (A)	Počet sepnutí (elektrická životnost)	Jmenovitý proud (A)	Počet sepnutí (elektrická životnost)	Jmenovitý proud (A)	Počet sepnutí (elektrická životnost)
22.32....1xx0 (AgNi)	25	70 · 10 ³ (pro Z) 30 · 10 ³ (pro R)	10	30 · 10 ³	—	—
22.32....4xx0 (AgSnO ₂)	25	30 · 10 ³	10	30 · 10 ³	10	30 · 10 ³
22.34....1xx0 (AgNi)	25	150 · 10 ³ (pro Z) 100 · 10 ³ (pro R)	10	30 · 10 ³	—	—
22.34....4xx0 (AgSnO ₂)	25	30 · 10 ³	10	30 · 10 ³	10	30 · 10 ³
22.44....4xx0 (AgSnO ₂)	40	100 · 10 ³	22	150 · 10 ³	—	—
22.64....4xx0 (AgSnO ₂)	63	100 · 10 ³	30	150 · 10 ³	—	—
22.72....1410	32	150 · 10 ³ (pro Z) - 100 · 10 ³ (pro R)	9 (pro Z) / 6 (pro R)	30 · 10 ⁴	—	—
22.74....1410	32	150 · 10 ³	8,5	50 · 10 ⁴	—	—

Kategorie spínání: **AC-7a** = slabě induktivní zátěž pro použití v domácnostech; (cos φ = 0,8)

AC-7b = motorová zátěž pro použití v domácnostech; (cos φ = 0,45, I_{zap} = 6x I_N)

AC-7c = výbojky (kompenzované); (cos φ = 0,9, C = 10 μF/A)

H 22 - spínací schopnost při DC1 - Typ 22.32 / 22.34

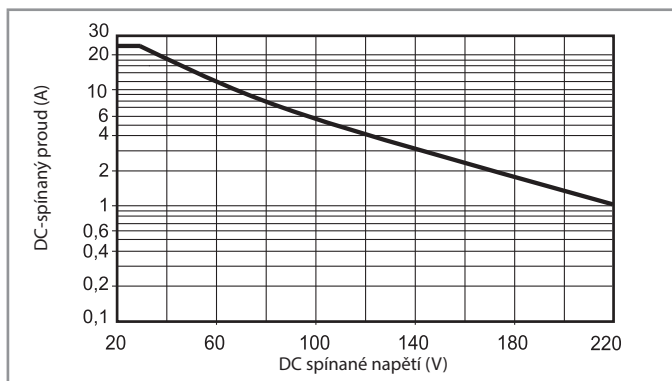

H 22 - spínací schopnost při DC1 - Typ 22.44 / 22.64

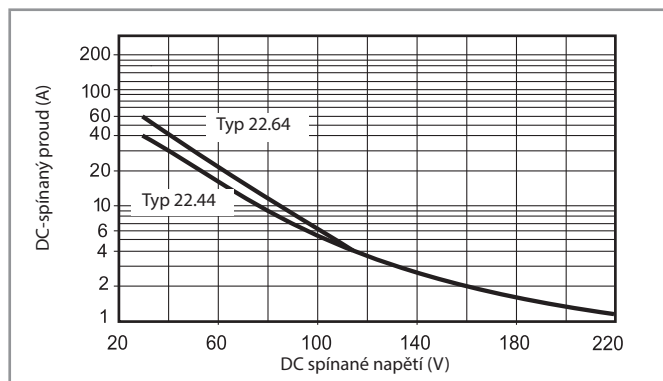

- při ohmické zátěži (DC1) a pro bod proudu a napětí pod křivkou může být elektrická životnost ≥ 100.000 sepnutí
- při induktivní zátěži (DC13) je zapojena ochranná dioda paralelně k zátěži; upozornění: doba odpadu se prodlužuje

H 22 - spínací schopnost při DC1 - Typ 22.72/22.74

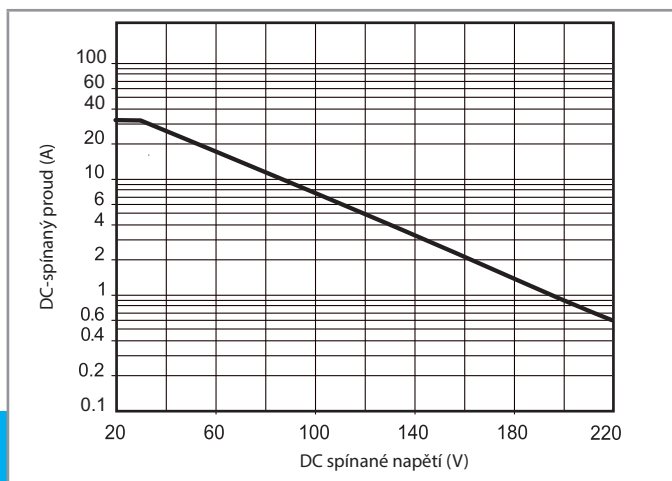

Cívka

AC/DC provedení (typ 22.32)

Jmenovité napětí U_N V	Kód cívky	Pracovní rozsah		Proud I mA
		U_{min} V	U_{max} V	
12	0.012	9,6	13,2	165
24	0.024	19,2	26,4	83
48	0.048	38,4	52,8	42
60	0.060	48	66	33
120 (110...125)	0.120	88	138	16,5
230 (230...240 AC) (220 DC)	0.230	184 (AC) 176 (DC)	264 (AC) 242 (DC)	8,7

AC/DC provedení (typ 22.44 / 22.64)

Jmenovité napětí U_N V	Kód cívky	Pracovní rozsah		Proud I mA
		U_{min} V	U_{max} V	
12	0.012	10,2	13,2	495
24	0.024	20,4	26,4	250
120 (110...125)	0.120	102	138	50
230 (230...240 AC) (220 DC)	0.230	196	264 (AC) 242 (DC)	26

AC/DC provedení (typ 22.72)

Jmenovité napětí U_N V	Kód cívky	Pracovní rozsah		Proud I mA
		U_{min} V	U_{max} V	
24	0.024	20,4	26,4	98
48	0.048	40,8	52,8	44
110	0.110	93,5	121	20
230	0.230	195,5	253	9,2

AC/DC provedení (typ 22.34)

Jmenovité napětí U_N V	Kód cívky	Pracovní rozsah		Proud I mA
		U_{min} V	U_{max} V	
12	0.012	9,6	13,2	165
24	0.024	19,2	26,4	83
48	0.048	38,4	52,8	42
60	0.060	48	66	33
120 (110...125)	0.120	88	138	16,5
230 (230...240 AC) (220 DC)	0.230	184 (AC) 176 (DC)	264 (AC) 242 (DC)	8,7

AC/DC provedení (typ 22.74)

Jmenovité napětí U_N V	Kód cívky	Pracovní rozsah		Proud I mA
		U_{min} V	U_{max} V	
24	0.024	20,4	26,4	110
48	0.048	40,8	52,8	54,6
110	0.110	93,5	121	24,5
230	0.230	195,5	253	10,8

R 22 - pracovní rozsah cívek

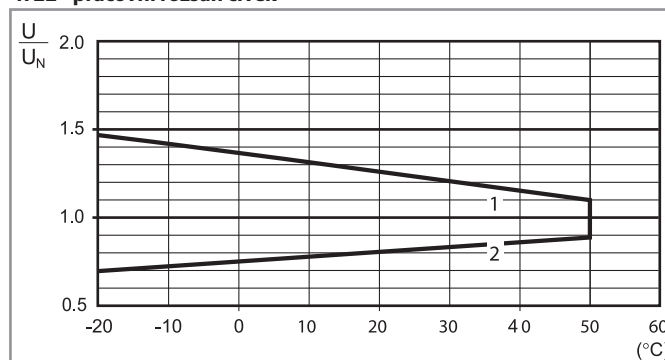

1 - max. přípustné napětí cívky

2 - napětí rozběhu při teplotě cívky rovné okolní teplotě

Schéma připojení

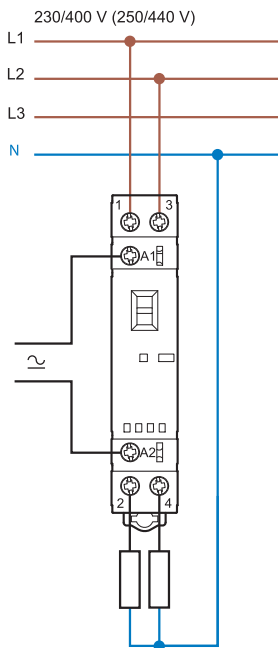

typ 22.32

spíná 3 fáze a N
příklad: 4 zapínací kontakty

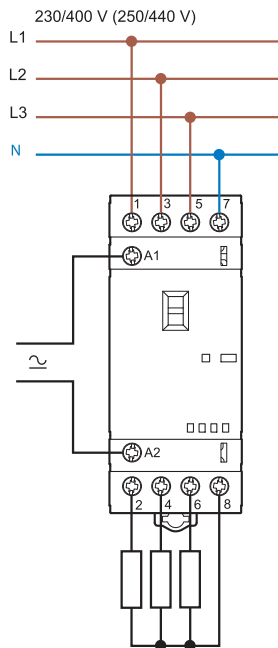

typ 22.34

spíná 3 fáze
příklad: 4 zapínací nebo
3 zapínací a 1 rozpínací kontakt

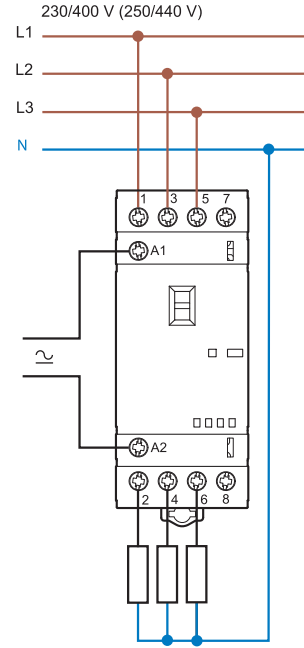

typ 22.34

spíná 3 fáze a N
příklad: 4 zapínací kontakty

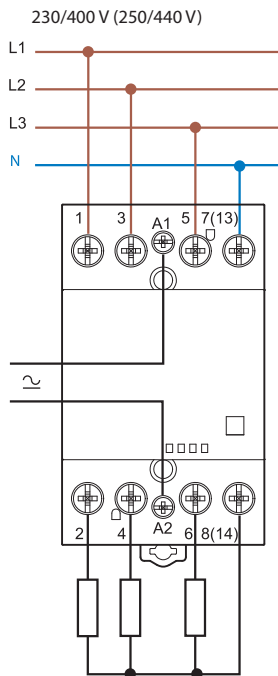

typ 22.44/22.64

spíná 3 fáze
příklad: 4 zapínací nebo
3 zapínací a 1 rozpínací kontakt

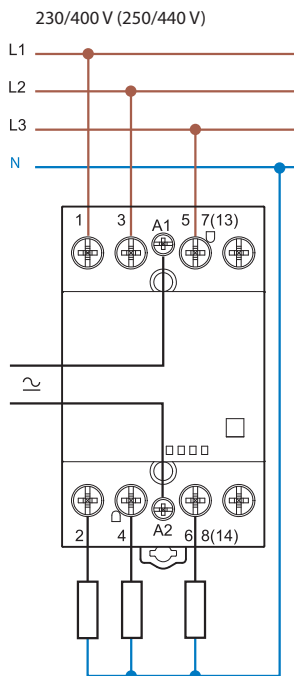

typ 22.44/22.64

instalační stykač se zrcadlovým kontaktem
dle ČSN EN 60947-4-1

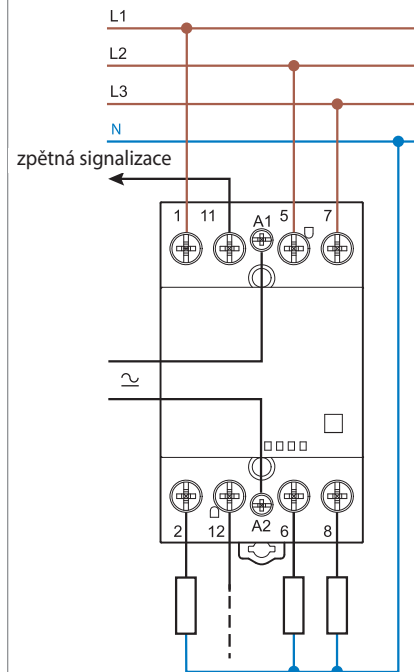

typ 22.xx.4717

příklad použití zrcadlového kontaktu:
Když zůstanou hlavní zapínací kontakty sepnuté,
musí pomocný rozpínací kontakt zůstat
rozepnutý.

Schéma připojení

jen pro odpojení fází

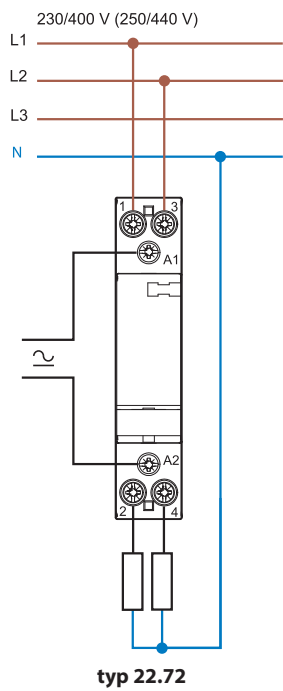

odpojení fází a N

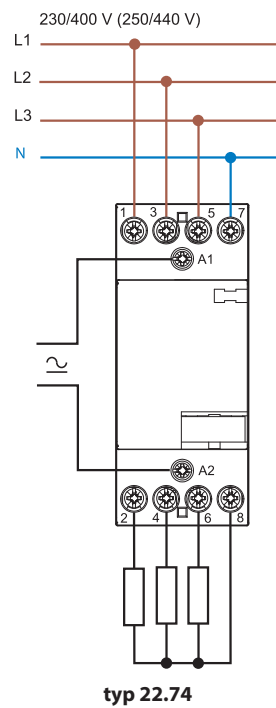

Rozměry

typ 22.32
šroubové svorky

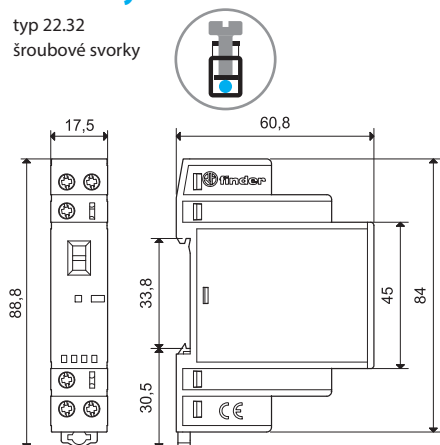

typ 22.32 + 022.33 / 022.35
šroubové svorky

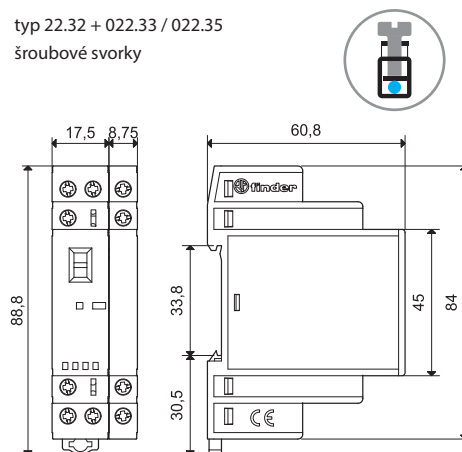

typ 22.34
šroubové svorky

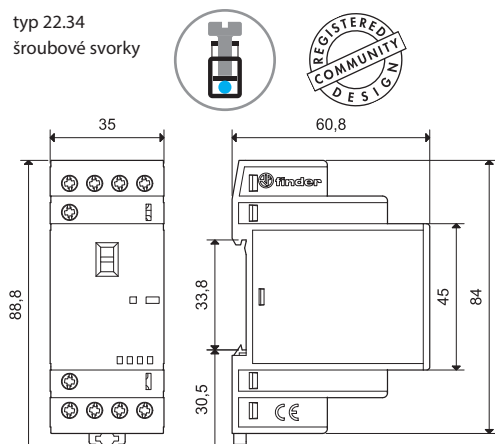

typ 22.34 + 022.33 / 022.35
šroubové svorky

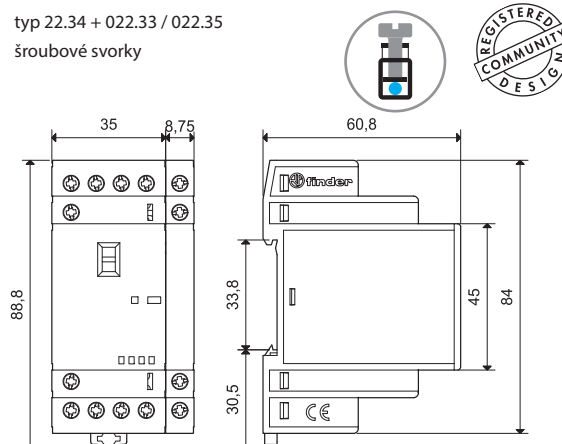

typ 22.44 / 22.64
šroubové svorky

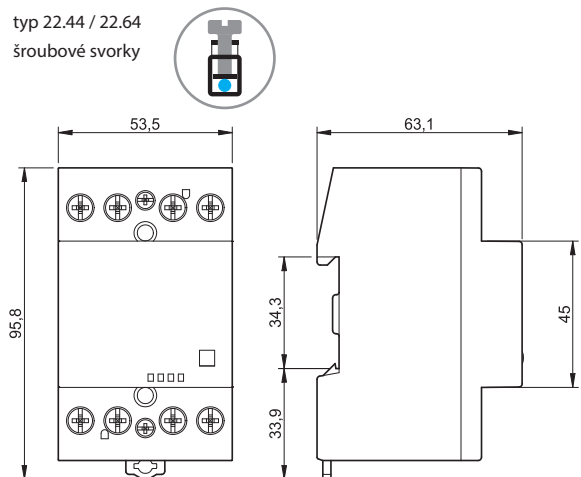

typ 22.44 / 22.64 + 022.63 / 022.65
šroubové svorky

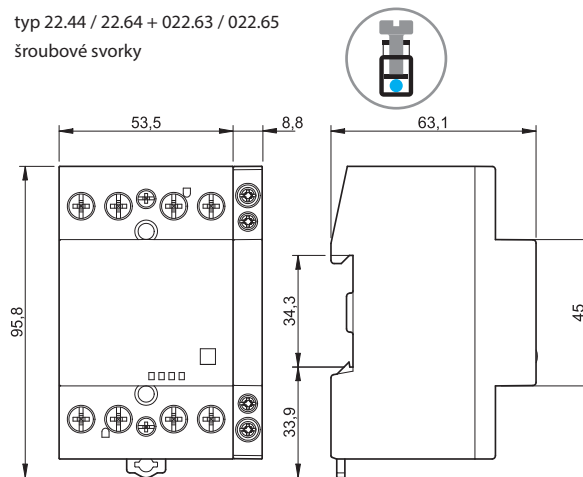

Rozměry

typ 022.33 / 022.35 (pomocný spínač 6 A pro 22.32 a 22.34)
šroubové svorky

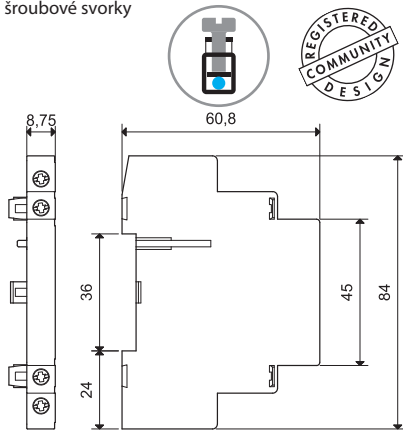

typ 022.63 / 022.65 (pomocný spínač 6 A pro 22.44 a 22.64)
šroubové svorky

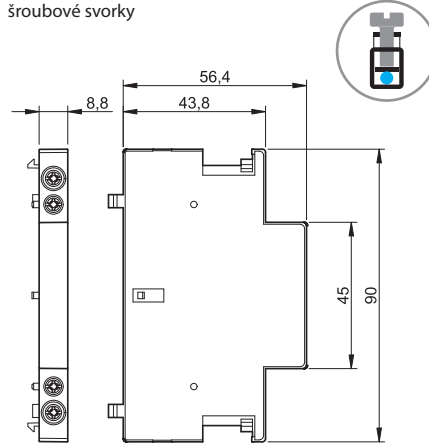

typ 22.72
šroubové svorky

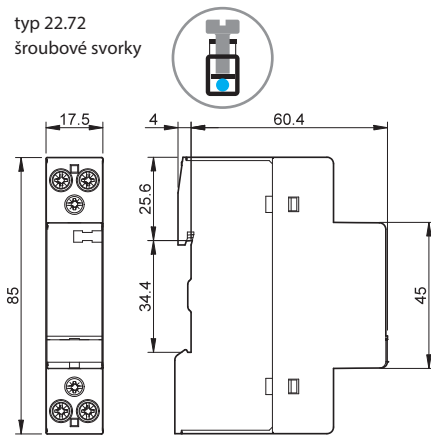

typ 22.74
šroubové svorky

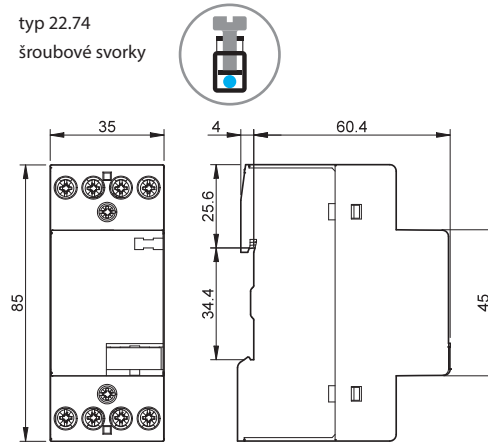

**Pomocný spínač
pro instalační stykače
22.32, 22.34, 22.44, 22.64,
22.74**

mechanicky spínané kontakty
podle ČSN EN 60947-5-1 přílohy L

	022.33	022.35	022.63	022.65	022.7x
Instalační stykače	typ 22.32 typ 22.34		typ 22.44 typ 22.64		Typ 22.74
Kontakty					
Počet kontaktů	2Z	1Z + 1R	2Z	1Z + 1R	2Z 1Z + 1R
Max. trvalý proud I _{th}	A 6		6		6
Max. spínaný výkon AC15 (230 V AC)	VA 700		700		700
Elektrická životnost počet sepnutí	30 · 10 ³		30 · 10 ³		30 · 10 ³
Min. spínaný výkon mW (V/mA)	1000 (10/10)		1000 (10/10)		1000 (10/10)
Materiál kontaktů standardní	AgNi		AgNi		AgNi
Předřazená zkratová ochrana					
Podmíněný zkratový proud kA	1		1		1
Při max. předjištění hlavního obvodu (typu gL/gG)	A 6		6		6
Přívody	drát a lanko		drát a lanko		drát a lanko
Max. průřez přívodů	mm ² 1 x 4 / 2 x 2,5		1 x 2,5		1 x 2,5
	AWG 1 x 12 / 2 x 14		1 x 14		1 x 14
Min. průřez přívodů	mm ² 1 x 0,2		1 x 1		1 x 1
	AWG 1 x 24		1 x 18		1 x 18
Utahovací moment Nm	0,8		0,6		0,6
Délka odizolování mm	9		9		9
Vyzařování tepla do okolí					
bez proudu kontakty W	—		—		—
při proudu kontakty W	0,5		0,5		0,5
Schválení zkuseben (podrobnosti na vyžádání)					

Upozornění: Není přípustné ovládat pomocný spínač 022.33 nebo 022.35 instalačním stykačem 22.32.0.xxx.x4x0 (2R).

**Instalační stykače
s pomocnými spínači**



22.32 + 022.33/022.35



22.34 + 022.33/022.35



22.44 + 022.63/022.65



22.64 + 022.63/022.65

Příslušenství



020.01

Adaptér na panel pro 22.32, šířka 17,5 mm

020.01

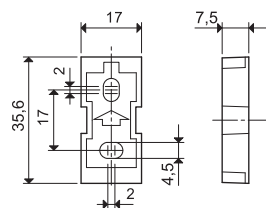

011.01

Adaptér na panel pro 22.34, šířka 35 mm

011.01

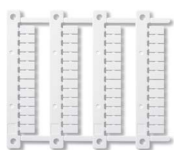
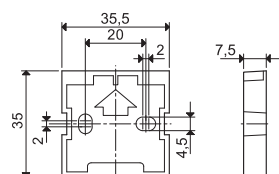

060.48

Popisný štítek-matice, pro 22.32, 22.34, 22.44, 22.64, bílý plast, 48 štítků (6 x 12) mm pro tiskárnu s termálním přenosem

060.48



019.01

Popisný štítek, 1 štítek, (17 x 25,5) mm

019.01



022.09

Izolační deska, šedý plast, šířka 9 mm, na DIN-lištu, pro oddělení vedlejších instalačních stykačů nebo jiných přístrojů

022.09

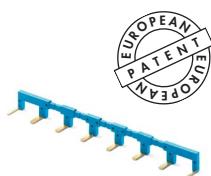
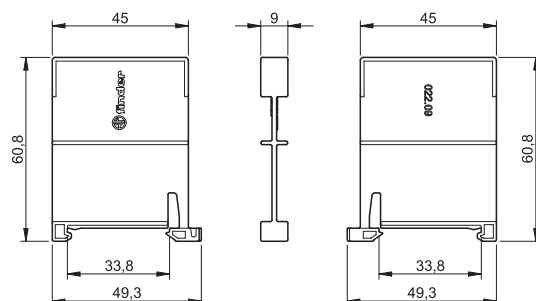

022.18

Propojovací lišta, pro 22.32, propojení A1 nebo A2 až 8 stykačů šířky 17,5 mm

022.18 (modrá)

Jmenovité hodnoty

10 A - 250 V

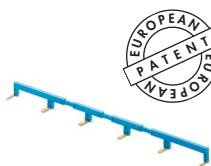
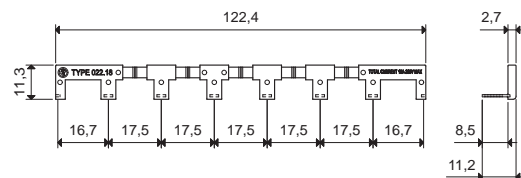

022.26

Propojovací lišta, pro 22.34, propojení A1 nebo A2 až 6 stykačů šířky 35 mm

022.26 (modrá)

Jmenovité hodnoty

10 A - 250 V

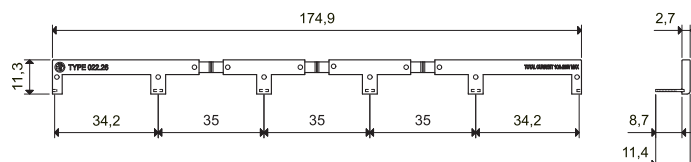

**pokroková technika,
špičková spolehlivost**

A thick, yellow, brushstroke-style underline that spans the width of the text above it, starting slightly to the left and ending slightly to the right of the text's bounding box.