

SELECTION GUIDE

Щитовое климатическое оборудование и аксессуары для шкафов управления

- Серия 7T - Термостат-гигростат и Термостаты
- Серия 7F - Вентиляторы с фильтром
- Серия 7H - Электронагреватели
- Серия 7L - Светодиодные щитовые светильники
- Серия 7U - Розетки для электрических шкафов
- Серия 9D - Блоки распределительные на DIN-рейку



О КОМПАНИИ



Компания **Finder** была основана в Италии в 1954 году, и с тех пор разрабатывает и производит широкий спектр электромеханических и электронных компонентов как для бытового, так и для промышленного секторов. Сегодня, благодаря своему глобальному видению, Finder распространяет свою продукцию по всему миру через сеть из 29 дочерних компаний и более 80 дистрибьюторов. Finder - это международная семья, состоящая из более чем 2000 человек, объединенных одними и теми же ценностями и приверженностью к нашей продукции.



14,500 типов электротехнической продукции для решения множества задач. От продукции для систем автоматизации, до управления станками, распределением электроэнергии, временем, температурой, уровнем жидкости, светом и многим другим.

НАША ПРОДУКЦИЯ ИМЕЕТ БОЛЬШЕ СЕРТИФИКАТОВ, ЧЕМ ЛЮБОЙ ДРУГОЙ ПРОИЗВОДИТЕЛЬ РЕЛЕ



FINDER - ИТАЛЬЯНСКИЙ БРЕНД С МИРОВЫМ ИМЕНЕМ

- 4** ЗАВОДА В ЕВРОПЕ
- 29** ФИЛИАЛОВ
- +80** ОФИЦИАЛЬНЫХ ДИСТРИБЬЮТОРОВ



ЭКОЛОГИЯ, СОЦИАЛЬНАЯ СФЕРА И УПРАВЛЕНИЕ (ESG)

рассматривает социальную и экологическую стабильность как основополагающие принципы ведения бизнеса, а также считает, что рост бизнеса должен развиваться во взаимодействии с осознанным видением будущего. Именно поэтому компания Finder стремится сократить и устранить выбросы CO2, уделяет особое внимание принципу замкнутого цикла, заботится о своих сотрудниках, создавая безопасную, справедливую и инклюзивную рабочую среду, распространяет культуру честности и прозрачности, а также сотрудничает с заинтересованными сторонами, разделяющими ее ценности.

Об этом свидетельствует участие компании в следующих международно-признанных проектах и сертификациях:

АВТОНОМНОСТЬ И НЕЗАВИСИМОСТЬ

Управленческая, финансовая и технологическая самостоятельность компании Finder позволяет оптимально контролировать все бизнес-процессы, результатом чего являются упрощенные таможенные процедуры и высокая надежность коммерческих отношений.



ISO 9001:2015
Система менеджмента качества



ISO 14001:2015
Система экологического менеджмента



ISO 45001:2018
Система управления охраной труда и промышленной безопасностью



ISO 14064-1 2019
Контроль углеродного следа



ISO 50001:2018
Система эргоменеджмента



FSC
Лесной попечительский совет



AEOF
Упрощение таможенных процедур и повышение безопасности цепочек поставок



Cribis Prime Company
Признание высочайшей надежности коммерческих отношений



Щитовое климатическое оборудование и аксессуары для шкафов управления

Серия 7Т

Термостат-гигростат и Термостаты страница 4

Обеспечивают оптимальный температурный режим работы электрических компонентов и приборов в щитах управления, что гарантирует длительный срок их службы.

Серия 7F

Вентиляторы с фильтром страница 6

Обеспечивают охлаждение электротехнического оборудования и контрольно-измерительных приборов внутри щитов управления и электрических шкафов.

Серия 7Н

Щитовые электронагреватели страница 10

Предотвращают образование конденсата и нагревают воздух в электрическом щите до оптимальной температуры. Тепловая мощность от 25Вт до 400Вт.

Серия 7L

Светодиодные щитовые светильники страница 12

Доступны два уровня яркости - 600 люмен или 1200 люмен, эти новые светодиодные щитовые светильники серии 7L с магнитным креплением являются оптимальным решением для идеального освещения станков и электрических панелей.

Серия 7U

Розетки для электрических шкафов страница 14

Сертифицированные розетки для безопасного электропитания внутри электрических шкафов. Доступны две версии.

Серия 9D

Блоки распределительные на DIN-рейку страница 15

Для распределения и передачи питания внутри распределительных щитов и шкафов управления.

Серия 7Т

Щитовой термостат-гигростат



Тип 7Т.51.0.230.4360

Электронное управление
Компактный размер (Ширина 17,5 мм)
1 NO 10 A - 250 В AC1
4 функции
Номинальное напряжение 110...240 В AC/DC
Диапазон температур от +10° до +60°C
Диапазон влажности до 90%
Светодиодная индикация замкнутых контактов

Сертификация (в соответствии с типом):



Сушильные печи



Промышленные холодильники



Системы освещения для дорог и тоннелей



Промышленные печи и горны



Автоматические автомойки



Электро распределительные щиты



Панели управления



Принудительная вентиляция

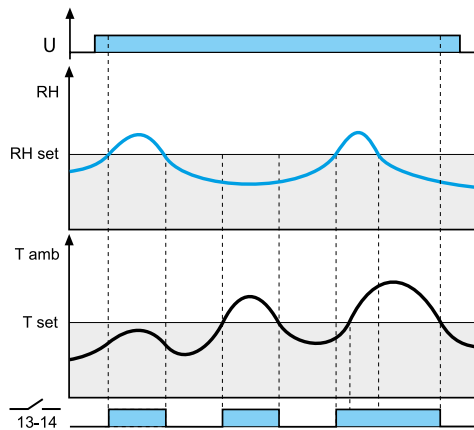

HT: RH > RHset или T amb > Tset

На термостат-гигростат подается электропитание. Контакты (13-14) замыкаются при влажности окружающей среды (относительная влажность) больше заданной влажности (RHset) или если температура окружающей среды (T amb) превышает заданную температуру (Tset). Светодиод загорается при замкнутых контактах

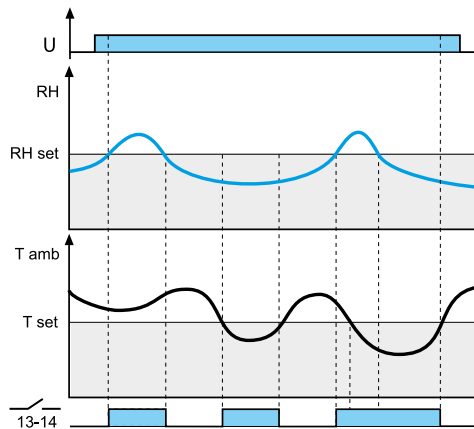

TH: RH > RHset или T amb < Tset

Контакты (13-14) замыкаются при влажности окружающей среды (относительная влажность) выше заданной влажности (RHset) или если температура окружающей среды (T amb) меньше, чем установленное значение (Tset). Светодиод загорается при замкнутых контактах

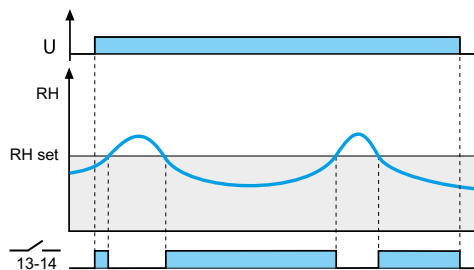

HL: RH < RHset

Контакты (13-14) замыкаются, если влажность в помещении (RH) меньше заданной влажности (RHset). Светодиод загорается при замкнутых контактах

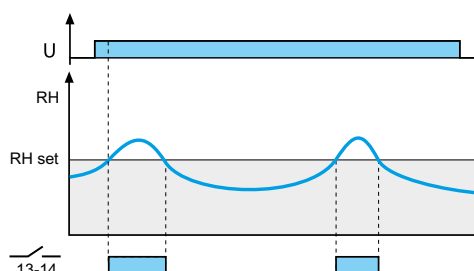

HM: RH > RHset

Контакты (13-14) замыкаются при влажности окружающей среды (относительная влажность) выше, чем заданная влажность (RHset). Светодиод загорается при замкнутых контактах

Щитовые термостаты

Компактный размер (Ширина 17.5 мм)





1 NO - 1 NC 10 A - 250 В AC1

Быстрое срабатывание, биметаллический датчик

Широкий диапазон температурных уставок

Большая электрическая долговечность

Монтаж на рейку 35 мм (EN 60715)

Сертификация (в соответствии с типом):     



Тип 7T.81.0.000.240x



Тип 7T.81.0.000.230x

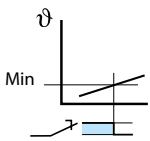

Включение обогрева

При снижении температуры внутри электроцита ниже заданной уставки, управляющий контакт замыкается. При достижении заданной температуры, управляющий контакт размыкается.

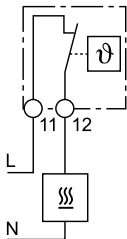

Обогрев: красная ручка управления
 Диапазон температур: от -20° до +40°C
 от -20° до +60°C
 от 0° до +60°C

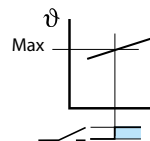

Включение вентиляторов

При повышении температуры внутри электроцита выше заданной уставки, управляющий контакт замыкается. При снижении температуры ниже заданной, управляющий контакт размыкается.

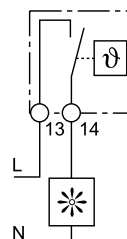



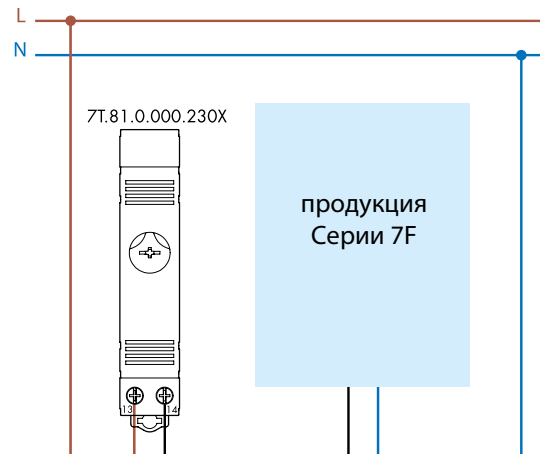
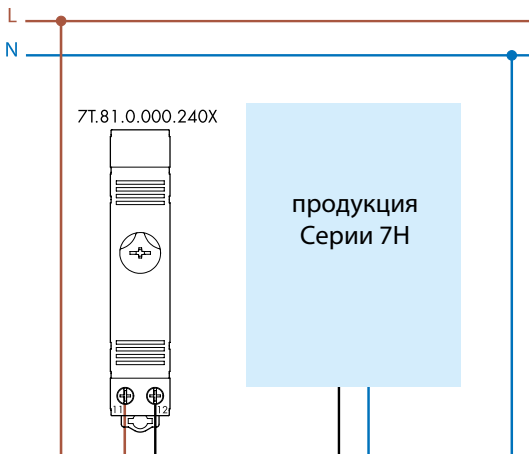



Вентиляция: синяя ручка управления
 Диапазон температур: от -20° до +40°C
 от -20° до +60°C
 от 0° до +60°C



Серия 7F







Вентиляторы с фильтром

- Рабочее напряжение: 120В AC, 230В AC и 24В DC (в соответствии с типом)
- Быстрая замена фильтров
- Небольшая монтажная глубина
- Расход воздуха (24...700)м³/ч
- Быстрый монтаж и обслуживание
- Низкий уровень шума
- Категория защиты: IP54
- UL Type 12 (Тип 7F.20)
- UL Type 3R (Тип 7F.30)
- Вентилятор с фильтром для обратного потока воздуха (Тип 7F.21 и 7F.31)
- Доступна версия черного цвета RAL 9004 (Тип 7F.20)
- Габариты от 120мм до 320мм

Сертификация (в соответствии с типом):      

Фильтры на вытяжке

- Размер Фильтра на вытяжке должен соответствовать размеру Вентилятора с фильтром для обеспечения оптимальной вентиляции электрического щита
- Небольшая монтажная глубина
- Быстрый монтаж и обслуживание
- Простая замена фильтрующего элемента
- Категория защиты: IP54
- UL Type 12 (Тип 7F.02)
- UL Type 3R (Тип 7F.03)
- Доступна версия черного цвета RAL 9004 (Тип 7F.02)

Сертификация (в соответствии с типом):      



Сушильные
печи



Текстильные
машины



Бумагоделательные
машины



Машины для
производства
керамики



Дерево-
обрабатывающее
оборудование



Электро
распределительные
щиты



Панели управления



Принудительная
вентиляция

Дизайн от MINELLI | FOSSATI

Расположение вентилятора с фильтром и вытяжного фильтра

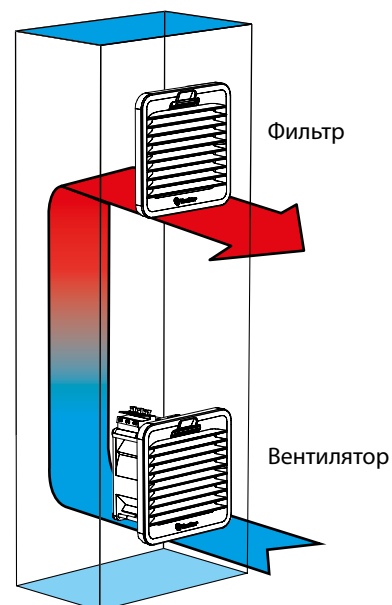

Вентиляторы с фильтром и Фильтры на вытяжке

Стандартные вентиляторы	Номинальное напряжение (В AC)	Номинальное напряжение (В DC)	Расход воздуха (м³/ч)	Расчетная мощность (Вт) 50/60 Hz	Размер	Стандартные фильтры на вытяжке	Вентиляторы с обратным потоком	Фильтрующие элементы
7F.x0.8.120.1020	120 V AC	—	24	27/21	1 (120 x 120 mm)	7F.0x.0.000.1000	7F.x1.8.120.1020	07F.15
7F.x0.8.230.1020	230 V AC	—	24	23/18	1 (120 x 120 mm)	7F.0x.0.000.1000	7F.x1.8.230.1020	07F.15
7F.x0.9.024.1020	—	24 V DC	24	3.6	1 (120 x 120 mm)	7F.0x.0.000.1000	7F.x1.9.024.1020	07F.15
7F.x0.8.120.2055	120 V AC	—	55	30/25	2 (155 x 155 mm)	7F.0x.0.000.2000	7F.x1.8.120.2055	07F.25
7F.x0.8.230.2055	230 V AC	—	55	29/25	2 (155 x 155 mm)	7F.0x.0.000.2000	7F.x1.8.230.2055	07F.25
7F.x0.9.024.2055	—	24 V DC	55	7	2 (155 x 155 mm)	7F.0x.0.000.2000	7F.x1.9.024.2055	07F.25
7F.x0.8.120.3100	120 V AC	—	100	30/25	3 (209 x 209 mm)	7F.0x.0.000.3000	7F.x1.8.120.3100	07F.35
7F.x0.8.230.3100	230 V AC	—	100	29/25	3 (209 x 209 mm)	7F.0x.0.000.3000	7F.x1.8.230.3100	07F.35
7F.x0.9.024.3100	—	24 V DC	100	7	3 (209 x 209 mm)	7F.0x.0.000.3000	7F.x1.9.024.3100	07F.35
7F.x0.8.120.4250	120 V AC	—	250	42/48	4 (255 x 255 mm)	7F.0x.0.000.4000	7F.x1.8.120.4250	07F.45
7F.x0.8.230.4250	230 V AC	—	250	46/50	4 (255 x 255 mm)	7F.0x.0.000.4000	7F.x1.8.230.4250	07F.45
7F.x0.9.024.4250	—	24 V DC	250	43	4 (255 x 255 mm)	7F.0x.0.000.4000	7F.x1.9.024.4250	07F.45
7F.x0.8.120.4400	120 V AC	—	400	72/120	4 (255 x 255 mm)	7F.0x.0.000.4000	7F.x1.8.120.4400	07F.46
7F.x0.8.230.4400	230 V AC	—	400	69/112	4 (255 x 255 mm)	7F.0x.0.000.4000	7F.x1.8.230.4400	07F.46
7F.x0.8.120.5550	120 V AC	—	550	75/102	5 (320 x 320 mm)	7F.0x.0.000.5000	7F.x1.8.120.5550	07F.56
7F.x0.8.230.5550	230 V AC	—	550	76/116	5 (320 x 320 mm)	7F.0x.0.000.5000	7F.x1.8.230.5550	07F.56
7F.x0.8.120.5700	120 V AC	—	700	110/140	5 (320 x 320 mm)	7F.0x.0.000.5000	7F.x1.8.120.5700	07F.55
7F.x0.8.230.5700	230 V AC	—	700	106/120	5 (320 x 320 mm)	7F.0x.0.000.5000	7F.x1.8.230.5700	07F.55

Монтажные чертежи

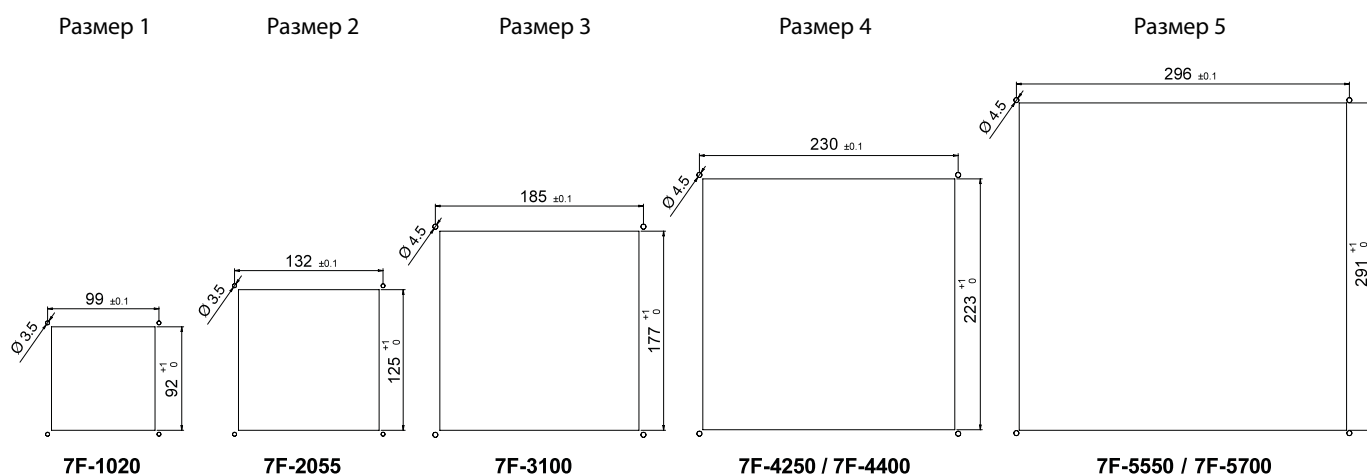

Расположение вентилятора с фильтром и фильтра на вытяжке

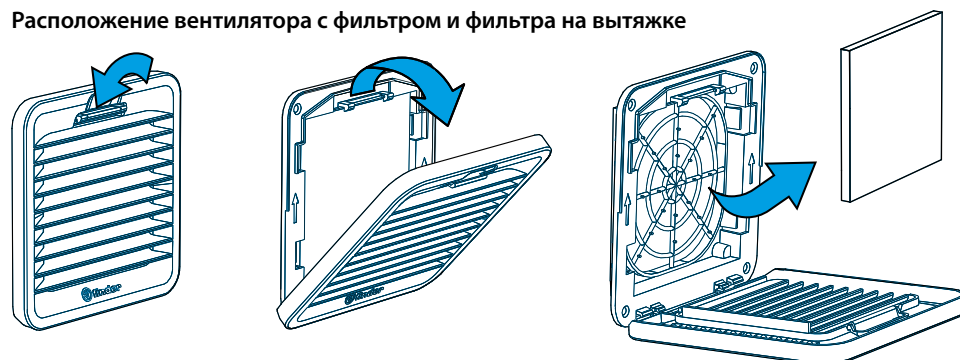

Серия 7F

Вентиляторы с фильтром и Фильтры на вытяжке для установки в помещениях (7F.20)



Сушильные
печи



Текстильные
машины



Бумагоделательные
машины



Машины для
производства
керамики



Дерево-
обрабатывающее
оборудование



Электро
распределительные
щиты



Панели управления



Принудительная
вентиляция

7F.20.x.xxx.1020
7F.20.x.xxx.2055
7F.20.x.xxx.3100



7F.02.0.000.1000
7F.02.0.000.2000
7F.02.0.000.3000



7F.20.8.xxx.4250



7F.02.0.000.4000



7F.20.8.xxx.4400



7F.02.0.000.4000



7F.20.8.xxx.5550



7F.02.0.000.5000



7F.20.8.xxx.5700



7F.02.0.000.5000



Дизайн от MINELLI | FOSSATI

Вентиляторы с фильтром и Фильтры на вытяжке для наружной установки (7F.30)

7F.30.x.xxx.1020
7F.30.x.xxx.2055
7F.30.x.xxx.3100



7F.03.0.000.1000
7F.03.0.000.2000
7F.03.0.000.3000



7F.30.8.xxx.4250



7F.03.0.000.4000



7F.30.8.xxx.4400



7F.03.0.000.4000



7F.30.8.xxx.5550



7F.03.0.000.5000



7F.30.8.xxx.5700



7F.03.0.000.5000



Серия 7Н

Электронагреватели с вентилятором

- Номинальное напряжение 120 или 230В AC
- Саморегулирующийся нагревательный элемент PTC
- Электронагреватели с вентилятором
- Клеммы для быстрого монтажа
- Безопасное прикосновение
- Зажим для монтажа на рейке 35 мм (EN 60715)

Сертификация (в соответствии с типом): **CE UK EAC cRU us**



Сушильные печи



Краны и подъемные механизмы



Системы освещения для дорог и тоннелей



Термопласт-автоматы



Автоматические автомойки



Электро распределительные щиты



Панели управления



Принудительная вентиляция



Тип 7Н.51.8.230.0250
Тепловая мощность 250 Вт
Электронагреватели с вентилятором
Габариты (w x h x d): 88.2 x 28.7 x 67 мм



Тип 7Н.51.8.230.0400
Тепловая мощность 400 Вт
Электронагреватели с вентилятором
Габариты (w x h x d): 88.2 x 28.7 x 67 мм

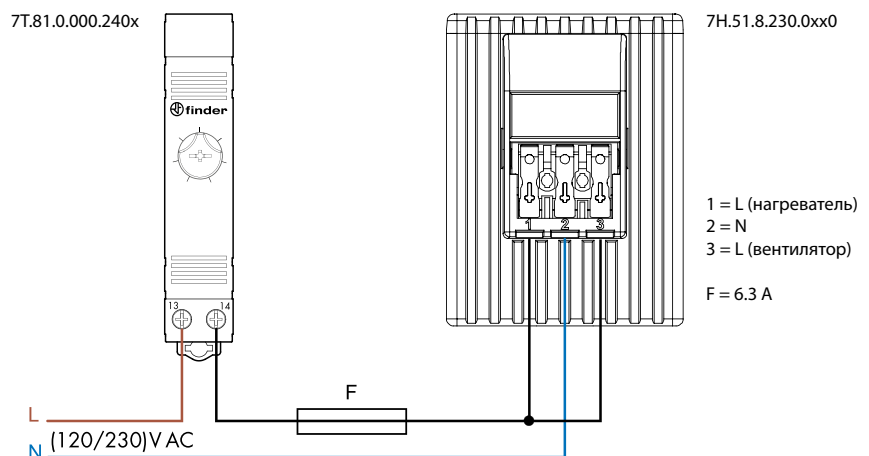

Примечания

Подключение электронагревателя и вентилятора на отдельные клеммы (L) обеспечивают независимое электропитание.

Поэтому, в зависимости от конкретной ситуации, можно организовать схему, в которой электронагреватель управляется от щитового термостата, но при этом вентилятор должен работать непрерывно (данное техническое решение значительно сократит срок службы электронагревателя с вентилятором).

Щитовые электронагреватели

- Номинальное напряжение (110...230)В AC/DC
- Саморегулирующийся нагревательный элемент PTC
- Винтовые клеммы
- Безопасное прикосновение
- Зажим для монтажа на рейке 35 мм (EN 60715)

Сертификация (в соответствии с типом): **CE UK EAC c RU US**



Тип 7H.51.0.230.0025
Тепловая мощность 25 Вт



Тип 7H.51.0.230.0100
Тепловая мощность 100 Вт
Габариты (w x h x d): 70 x 140 x 63 мм



Тип 7H.51.0.230.0150
Тепловая мощность 150 Вт
Габариты (w x h x d): 70 x 220 x 63 мм

Тип 7H.51.0.230.0050
Тепловая мощность 50 Вт

Габариты (w x h x d): 41 x 125 x 41 мм

Схема подключения AC



Схема подключения DC





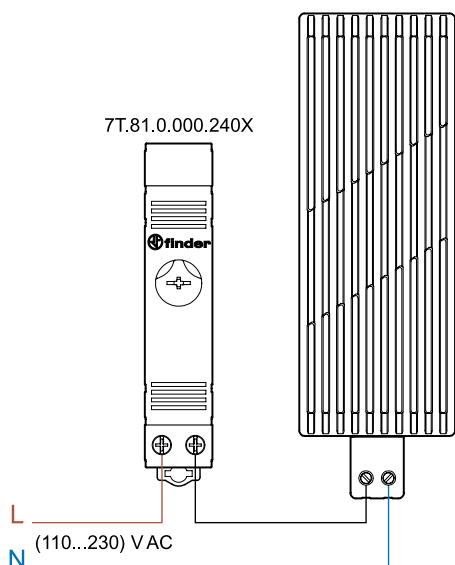
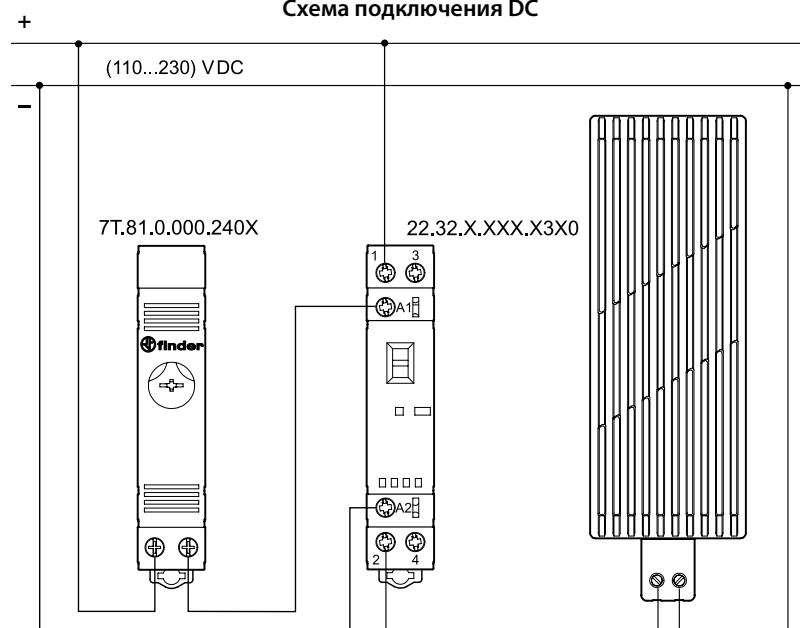

Серия 7L

Светодиодные щитовые светильники

Тип 7L.43.0.xxx.xx00 - 600 люмен

Тип 7L.46.0.xxx.xx00 - 1200 люмен

- Монтаж на магните или с помощью металлических клипс с винтовым креплением
- Электропитание: 12...48 V AC/DC и 110...240 V AC/DC
- Низкое энергопотребление
- Номинальная мощность: 6 Вт (600 люмен), 9 Вт (1200 люмен)
- Клеммы Push-in для подключения одного светильника
- Разъемные штекеры для подключения одного или нескольких светильников (до 7 ламп)

Сертификация (в соответствии с типом):     



Электро
распределительные
щиты



Панели
управления



Угол освещения 120°



Клеммы Push-in для
подключения одного
светильника



Цветовая температура 5000 K



Разъемные штекеры для
подключения одного или
нескольких светильников
(до 7 ламп)



Электропитание



Категория защиты IP20

Дизайн от MINELLI | FOSSATI

Светодиодные щитовые светильники

Заказной код	Люмен	Заказной код	Люмен	Электропитание	Выключатель	Подключение
7L.43.0.024.0100	600	7L.46.0.024.0100	1200	024 = (12...48)V AC/DC	Прямое включение	Клеммы Push-in
7L.43.0.024.0200	600	7L.46.0.024.0200	1200	024 = (12...48)V AC/DC	Прямое включение	Разъемные штекеры
7L.43.0.230.0100	600	7L.46.0.230.0100	1200	230 = (110...240)V AC/DC	Прямое включение	Клеммы Push-in
7L.43.0.230.0200	600	7L.46.0.230.0200	1200	230 = (110...240)V AC/DC	Прямое включение	Разъемные штекеры
7L.43.0.024.1100	600	7L.46.0.024.1100	1200	024 = (12...48)V AC/DC	Кнопка ВКЛ/ВЫКЛ	Клеммы Push-in
7L.43.0.024.1200	600	7L.46.0.024.1200	1200	024 = (12...48)V AC/DC	Кнопка ВКЛ/ВЫКЛ	Разъемные штекеры
7L.43.0.024.2100	600	7L.46.0.024.2100	1200	024 = (12...48)V AC/DC	Детектор движения	Клеммы Push-in
7L.43.0.024.2200	600	7L.46.0.024.2200	1200	024 = (12...48)V AC/DC	Детектор движения	Разъемные штекеры
7L.43.0.230.1100	600	7L.46.0.230.1100	1200	230 = (110...240)V AC/DC	Кнопка ВКЛ/ВЫКЛ	Клеммы Push-in
7L.43.0.230.1200	600	7L.46.0.230.1200	1200	230 = (110...240)V AC/DC	Кнопка ВКЛ/ВЫКЛ	Разъемные штекеры
7L.43.0.230.2100	600	7L.46.0.230.2100	1200	230 = (110...240)V AC/DC	Детектор движения	Клеммы Push-in
7L.43.0.230.2200	600	7L.46.0.230.2200	1200	230 = (110...240)V AC/DC	Детектор движения	Разъемные штекеры

1

Прямое включение



Крепление на металлической поверхности на магните

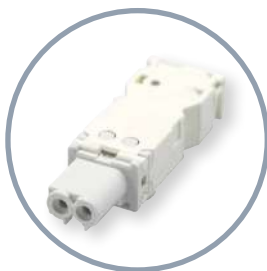

Тип 07L.11
Штекерная розетка для 2-жильного гибкого кабеля (2x1.5 мм²), например, H05VV-F, 2 x 1.5 мм² со стороны выхода (входит в комплект поставки)

2

Включение с помощью детектора движения



Металлические клипсы с винтами для крепления на поверхности

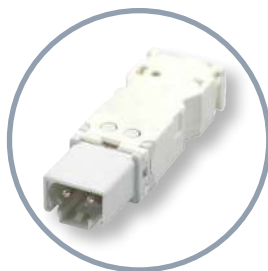

Тип 07L.12
Штекерная вилка для 2-жильного гибкого кабеля (2x1.5 мм²), например, H05VV-F, 2 x 1.5 мм² со стороны выхода (не входит в комплект поставки)

3

Включение с помощью переключателя ВКЛ/ВЫКЛ





Угол поворота 30°



Розетки для электрических шкафов

- Номинальное напряжение: 230 V AC
- Номинальный ток: до 16 A
- Совместимость: тип Schuko и итальянский тип Bipasso
- Цвет корпуса - серый или желтый
- Поставляется с или без светодиода наличия напряжения в розетке
- Ширина 45 мм
- Монтаж на панель или рейку 35 мм (EN 60715)

Сертификация:   



Электро
распределительные
щиты



Панели
управления



Тип 7U.00.8.230.00x0
Серый RAL 70355



Тип 7U.00.8.230.00x2
Желтый RAL 1021

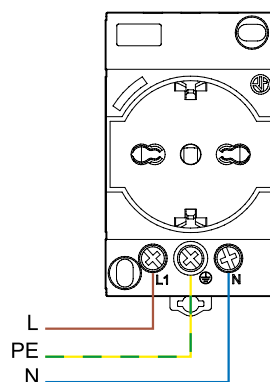

Винтовые клеммы

Опасность поражения электрическим током

Указания по технике безопасности

Любое оборудование в электрической системе, которое остается под напряжением после выключения главным выключателем, должно иметь маркировку в соответствии со стандартами DIN VDE 0105-1 и IEC 204-1 / EN 60204-1 / DIN VDE 0113 Часть 1, а также предписаниям по предотвращению несчастных случаев VBG 4.

Для этих целей используйте желтую розетку.

Серия 9D

Одно изделие можно применять в трех конфигурациях:

- Один блок 9D: Разделение одного входа на 4, 6, 10 или 11 выходов
- Несколько блоков 9D: Увеличение количества выходов путем объединения нескольких блоков друг с другом
- Группировка входов: объединение нескольких входов в один выход (применение для солнечных батарей)



Электро распределительные щиты



Панели управления

Блоки распределительные на DIN-рейку

- Двусторонняя крышка с защелкой
- Для кабелей Cu + AL
- Номинальные параметры, допуски и настройки крутящего момента винтов обозначены на крышке
- Пластик соответствует UL94 V0
- Комплект маркировки (L1, L2, L3, N, PE, +, -) поставляется с каждым блоком
- При необходимости смежные блоки могут быть механически заблокированы
- Винтовые клеммы

Сертификация (в соответствии с типом):

9D.01.5.080.0304	9D.01.5.125.0206	9D.01.5.175.0210	9D.01.5.250.0111	9D.01.5.400.0111
• 80 A • 7 подключений	• 125 A • 8 подключений	• 175 A • 12 подключений	• 250 A • 12 подключений	• 400 A • 12 подключений

Спецификация входных проводов (одножильный/многожильный)

Количество входов		3	1	2	1	1
Диаметр клеммы	Ø мм	6.6	9.8	11.8	15.3	15.3
Мин.сечение провода	мм ²	2.5	10	10	35	95
	AWG	14	8	6	2	3/0
Макс. размер провода	мм ²	16	35	70	120	185
	AWG	6	2	2/0	250 Kcmil	400 Kcmil
Длина зачистки входных проводов	мм	15	15	15	28	28
Инструмент		Шлиц Posidriv (PZ) - Плоская отвертка	Торцевой ключ	Торцевой ключ	Торцевой ключ	Торцевой ключ
Размер инструмента	мм	5.5/PZ2	4	5	6	8
Момент	Нм	1.5...2	3.5...5	6...10	19...21	25

Спецификация выходных проводов (одножильный/многожильный)

Количество выходов		4	1	6	10	2	5	4	2	5	4
Диаметр клеммы	Ø мм	4.5	6.8	6.4	6.4	8.7	6.4	5.7	8.7	6.4	5.7
Мин.сечение провода	мм ²	2.5	6	2.5	2.5	2.5	2.5	2.5	2.5	2.5	2.5
	AWG	14	10	14	14	14	14	14	14	14	14
Макс. размер провода	мм ²	6	16	16	16	35	16	10	35	16	10
	AWG	10	6	6	6	2	6	8	2	6	8
Длина зачистки входных проводов	мм	11	11	11	11	11	11	11	11	11	11
Инструмент		Шлиц Posidriv (PZ) - Плоская отвертка	Торцевой ключ	Шлиц Posidriv (PZ) - Плоская отвертка	Шлиц Posidriv (PZ) - Плоская отвертка	Торцевой ключ			Торцевой ключ		
Размер инструмента	мм	4/PZ1	3	5.5 PZ2	5.5/PZ2	4	3	3	4	3	3
Момент	Нм	0.8...12	2...3	2...3	2...3	3.5...5	2...3	2...3	3.5...5	2...3	2...3

Онлайн-конфигуратор щитового климатического оборудования

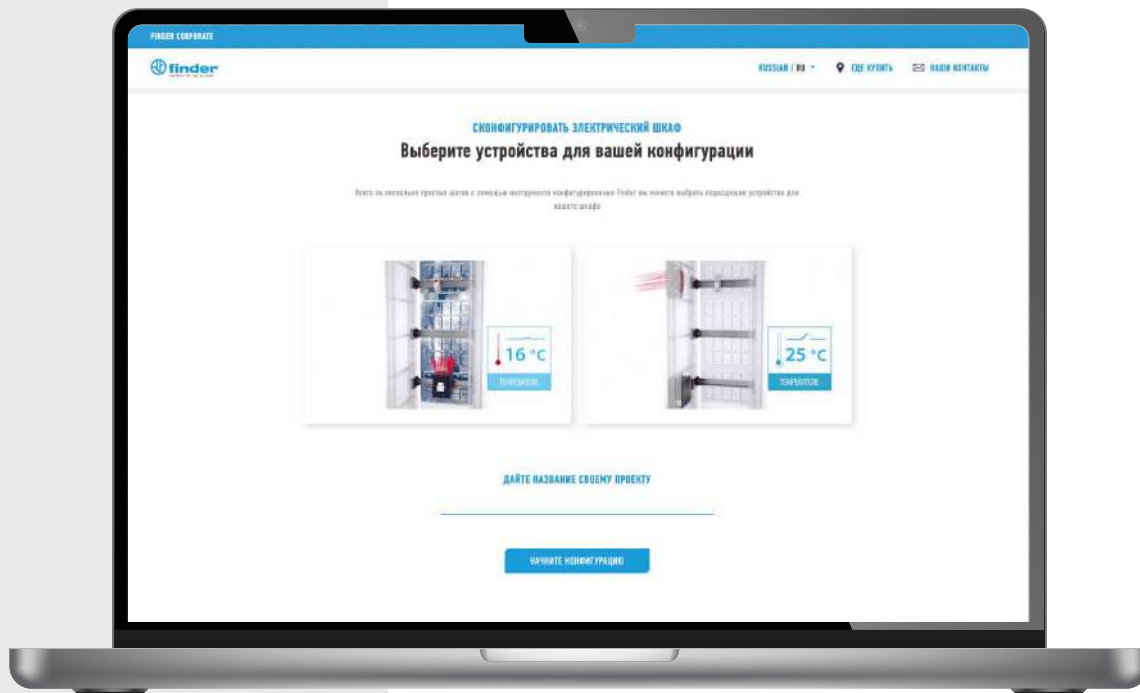

<https://configuratore-industriale.findernet.com/ru/>

Конфигурировать электрический шкаф Выберите устройства для вашей конфигурации

Для **оптимальной работы** электрического щита необходимо на этапе проектирования учесть все те компоненты, которые будут влиять на необходимость обогрева или охлаждения корпуса.

Поддержание идеальной температуры и хорошего качества воздуха важно для безопасности и оптимальной работы установленных устройств и общей надежности системы.

Компания FINDER уже более 65 лет оказывает поддержку профессионалам отрасли в установке электронных и электромеханических устройств, разработав широкий ассортимент **термостатов, термогоростатов, вентиляторов и панельных нагревателей** - устройств, на которые вы можете положиться, чтобы обеспечить поддержание оптимального климата в электрическом щите и уверенность, которая приходит с их многочисленными национальными и международными одобрениями и сертификацией.

Использование нового конфигуратора FINDER для щитового климатического оборудования **значительно упрощает процесс расчета**, предоставляя данные и характеристики необходимых продуктов в интуитивно понятном, загружаемом и доступном для обмена отчет.

После завершения конфигурации можно запросить цену, а также воспользоваться опытом технических специалистов FINDER в применении и подключении других устройств, таких как **таймеры, модульные контакторы, промышленные реле** и многое другое.



ООО «ФИНДЕР»
105082, Россия, Москва, Ул.Бакунинская, д.78
Тел. +7(495)229-49-27 Факс +7(495)229-49-42
finder.ru@findernet.com

findernet.com

