















11.71

EN 60669-1 / EN 60669-2-1	
	11.71.0.012.1000 U_N 12 V AC (50/60 Hz) / DC U_{min} 9.6 V AC/DC U_{max} 13.2 V AC/DC
	11.71.0.024.1000 U_N 24 V AC (50/60 Hz) / DC U_{min} 19.2 V AC/DC U_{max} 33.6 V AC/DC
	11.71.8.125.0000 U_N (110...125)V AC (50/60 Hz) U_{min} 88 V AC U_{max} 130 V AC
	11.71.8.230.0000 U_N (230...240)V AC (50/60 Hz) U_{min} 184 V AC U_{max} 253 V AC
	1 CO (SPDT) 16 A 250 V AC μ
	AC1 4000 VA AC15 (230 V AC) 750 VA
IP20	

	(-20...+60)°C
	 (230 V AC) 2000 W
	 (230 V AC) 550 W
TON = 15 s	
TOFF = 25 s	

LED	U_N	
	-	11 - 12
	✓	11 - 12
	✓	11 - 12 
	✓	11 - 14

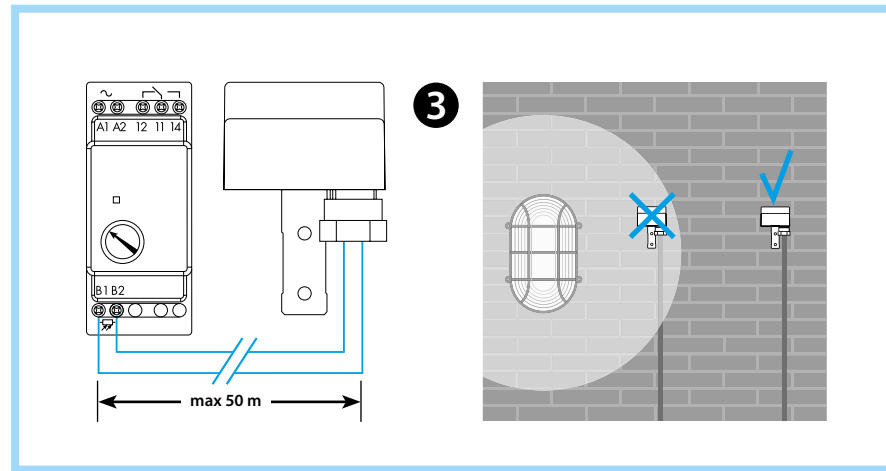
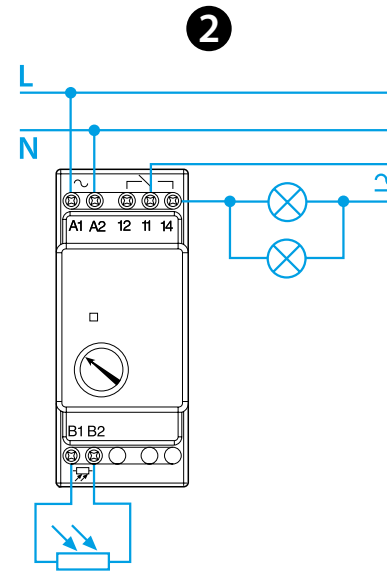
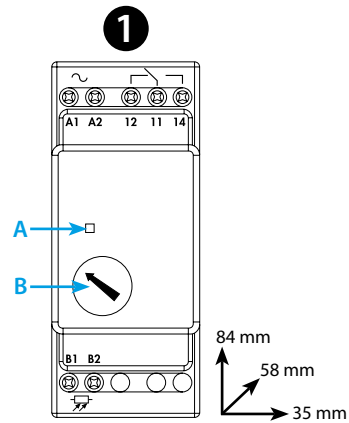

11.71
МОДУЛЬНОЕ ФОТО-РЕЛЕ

1 ФРОНТАЛЬНАЯ ПАНЕЛЬ

- A Светодиод
- B Триммер регулировки порога срабатывания
- порог включения (1...100) лк
- порог выключения (2...150) лк

2 СХЕМА СОЕДИНЕНИЙ

- 3 Установить фотоэлемент в вертикальном положении так, чтобы он приводился в действие при облучении солнечным светом. Избегать возможных помех, вызванных источниками света (например, такими, как дорожное движение, светящиеся вывески и т.д.).

Реле необходимо устанавливать в защищенных щитах.

011.00 - Фотодатчик IP54. Кабели: \varnothing (7.5...9) мм

- Рекомендуемый кабель: H05VVF-F 2x1.5 мм²

Максимальная длина кабеля между реле и фотодатчиком: 50 м (2x1.5 мм²).

ПРИМЕЧАНИЯ

(ТОЛЬКО ДЛЯ ИСПОЛНЕНИЯ 11.71.0.012.1000 - 11.71.0.024.1000)

Рекомендуется использовать напряжение питания, поступающее из источников БСНН (например, из безопасного трансформатора сверхнизкого напряжения).

Кроме того, рекомендуется использовать защитный плавкий предохранитель (5x20) 500 мА.

ДРУГИЕ ДАННЫЕ

Установка 35-мм рейку (EN 60715)