

Serie 15
Telerruptores electrónicos Dimmer

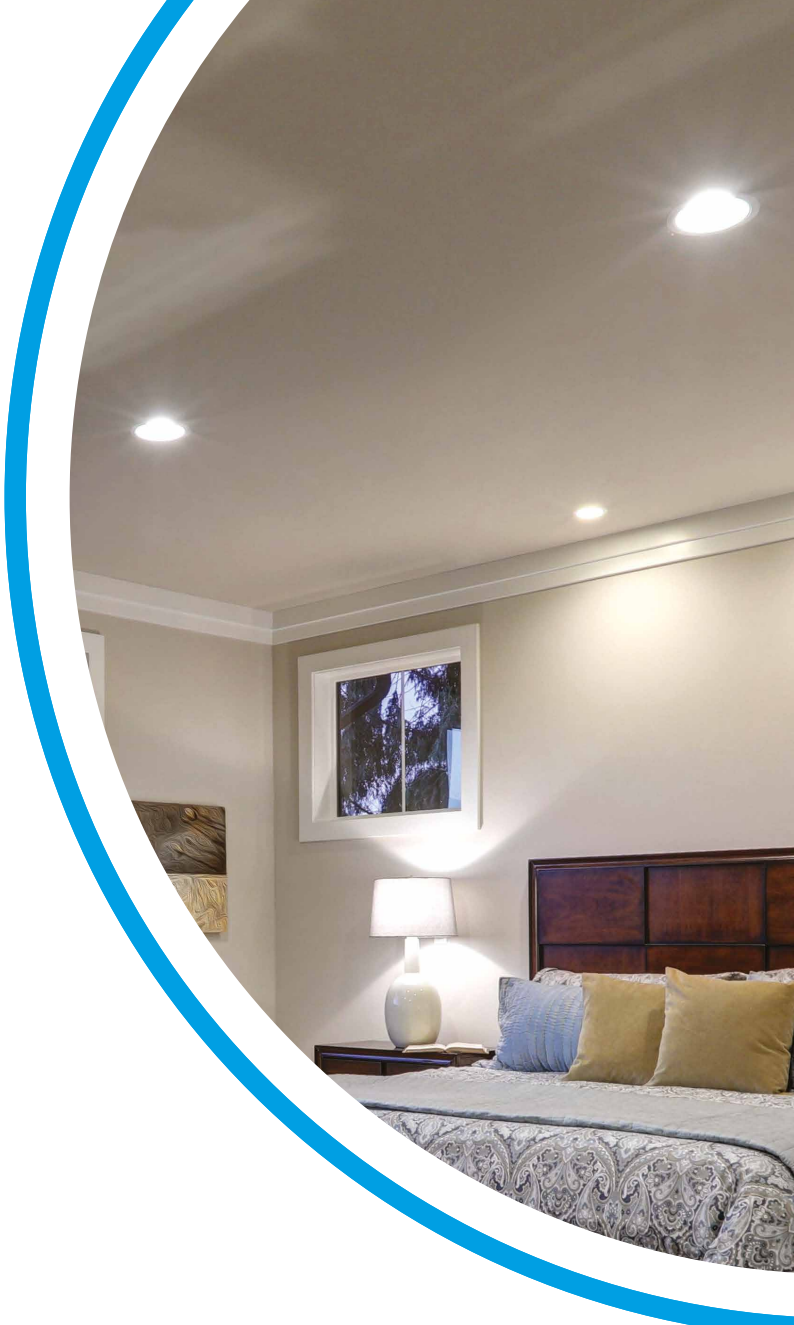

Accesorio
Tipo 015.0.230
Módulo de supresión de corrientes de fuga
para dimmers de la Serie 15

Módulo de supresión de corrientes de fuga tipo 015.0.230 para uso en casos donde la corriente de fuga evita que una lámpara LED se apague por completo.

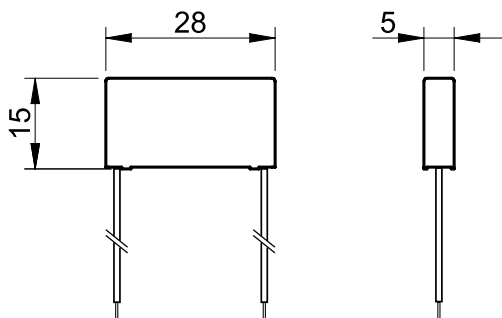

Instale y conecte el módulo entre la salida y el neutro, en paralelo con las lámparas, de acuerdo con el tipo de dimmer

Tipo 15.11

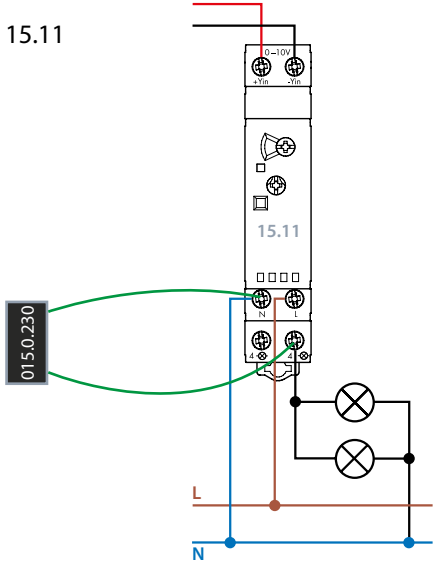

Tipo 15.81

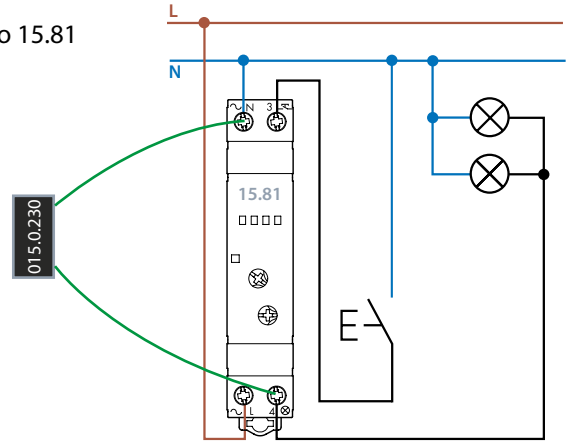

Tipo 15.21

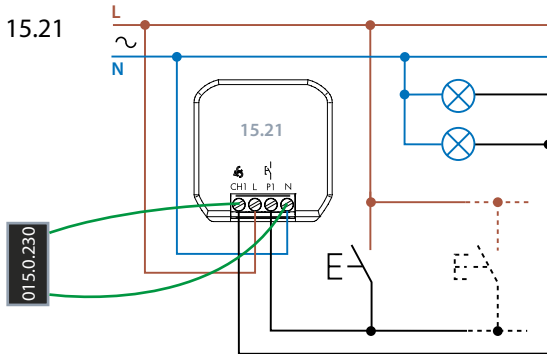

Tipo 15.51

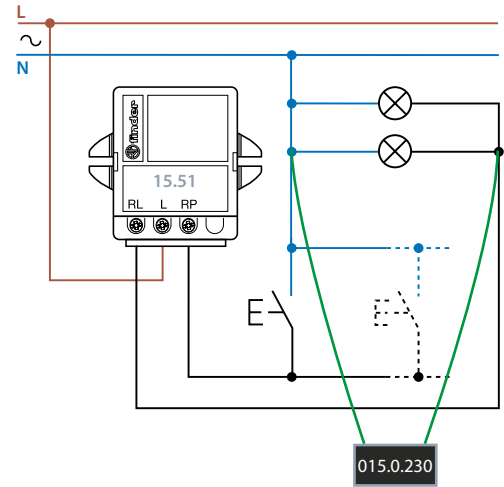

Tipo 15.71

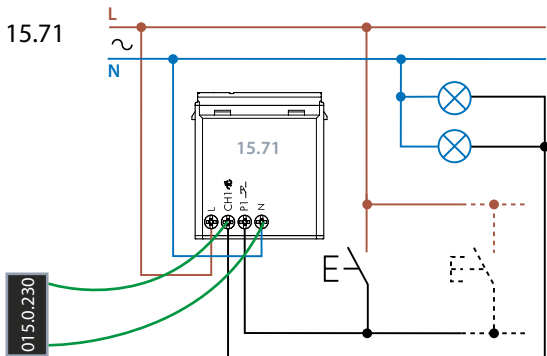

Tipo 15.91

